



Balken-Bett





Holzarten, Oberflächen:	1 - Sumpfeiche geölt
	4 - Sumpfeiche natur gebürstet
	14 - Sumpfeiche weiss geölt
Fertigung:	Massivholz, Sumpfeiche rissig, Eisen schwarz patiniert Längstraversen auf Montagewinkeln (variable Matratzeinlegetiefe)
Spezialanfertigung:	auf Anfrage möglich
Sumpfeiche:	Die über 100 Jahre gewachsenen Bäume haben die charakteristischen Risse und das lebendige Holzbild. Risse sind absolut normal und Merkmale der Natur.

Balken-Bett in den Bettbreiten: 140, 160, 180 cm und Sonderbreiten-/längen

36-5015-14/16/18-1/14 36-5015-14/16/18-4		140/160/180 (250/270/290) x 200 (240) cm H 70 cm (Bettrahmenhöhe 38 cm) (Einlegetiefe 19 cm) Eisenteile schwarz patiniert Standard	1/14 4'545.-- 4 4'860.--
36-5015-OK-14/16/18-1/14 36-5015-OK-14/16/18-4		Bettrahmen OHNE Kopfteil Bettrahmenhöhe 45 cm	1/14 3'880.-- 4 4'290.--

36-BB-NI		- Eisenteile Nickel (Füsse, Kopfteilstangen, Schrauben)	190.--
36-F25		Komforthöhe 45 cm (Bettrahmenhöhe 45 anstatt 38 cm)	ohne Aufpreis
36-SHK		Kopfteilerrhöhung (Kopfteilstangen) - Standardhöhe: 15 cm - Erhöhung: +7 cm (auf Total 22 cm) nur mit Bett bestellbar (nicht nachrüstbar)	ohne Aufpreis





Nachttische

36-NT		Nachttische aus Sicherheitsglas 35 cm, Halterungen nur vernickelt	2 Stk. 380.--
36-NTS-1/4/14		Nachttische aus Holz einfach 35 cm, Halterungen in Holz	2 Stk. 1/4/14 315.--
36-NTSD-1/4/14		Nachttische aus Holz doppelt 35 cm H 15 cm	1/4/14 240.--

→ weitere passende Nachttische siehe Register 18

→ Zubehör und Aufpreise auf der nächsten Seite

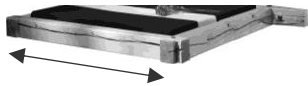
Zubehör und Aufpreise

-		Rahmen breit	Standard
36-5015/22-RS		Rahmen schmal <i>(Bettgesamtbreite 200/220 cm bei B 160/180 cm)</i>	<i>auf Wunsch ohne Aufpreis</i>
36-LL-LED-18-1 36-LL-LED-16-1 36-LL-LED-14-1		LED-Lichtleiste <i>(nur in Sumpfeiche geölt)</i> Kopfteil-Hintergrundbeleuchtung mit Schalter - bei Bettmass 180 x 200 <i>(Leistenlänge 175x5x3 cm)</i> - bei Bettmass 160 x 200 <i>(Leistenlänge 155x5x3 cm)</i> - bei Bettmass 140 x 200 <i>(Leistenlänge 135x5x3 cm)</i> <i>(lose mitgeliefert - nachrüstbar)</i>	375.-- 375.-- 375.--
36-5015/22-B20		Sonder-Breite <i>(Sonderanfertigung)</i> 200 cm <i>mit Stützfuss</i>	380.--
36-5015/22-L21 36-5015/22-L22		Sonder-Länge <i>(Sonderanfertigung)</i> 210 cm 220 cm	310.-- 310.--

Information
TRAVERSE:

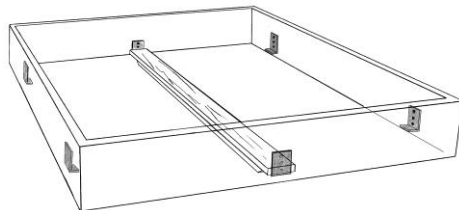

- Längstraverse verstärkt (1 Stk)
- Eisenwinkel verstellbar (6 Stk)

Kufen-Balken-Bett

in den Bettbreiten: 140, 160, 180 cm und Sonderbreiten/-längen

Holzart, Oberfläche:	1 - Sumpfeiche geölt 4 - Sumpfeiche natur gebürstet 14 - Sumpfeiche weiss geölt
Fertigung:	Massivholz, Balkenholz rissig, Kopfteil mit Waldkante, Eisen schwarz patiniert, Längstraversen auf Montagewinkeln (variable Matratzeinlegetiefe)
Spezialanfertigung:	auf Anfrage möglich
Sumpfeiche:	Die über 100 Jahre gewachsenen Bäume haben die charakteristischen Risse und das lebendige Holzbild. Risse sind absolut normal und Merkmale der Natur.

Kufen-Balken-Bett

→ Kufenfuss in **Eisen schwarz patiniert** Standard

36-5019-14/16/18-1/14 36-5019-14/16/18-4		Kufenfuss vorne und hinten		
		140/160/180 (170/190/210) x 200 (225) cm ca. H 90 cm (Bettrahmenhöhe 45 cm) (Einlegetiefe 19 cm)	1/14 4	3'885.-- 4'470.--
36-5019-OK-14/16/18-1/14 36-5019-OK-14/16/18-4		Bettrahmen OHNE Kopfteil	1/14	3'490.--
		Kufenfuss vorne und hinten	4	4'065.--
36-KB-4NI		Eisenteile Nickel (Kufen)		190.--
36-5020-14/16/18-1/14 36-5020-14/16/18-4		Kufenfuss vorne - Klotzfüsse hinten		
		140/160/180 (170/190/210) x 200 (225) cm ca. H 90 cm (Bettrahmenhöhe 45 cm) (Einlegetiefe 19 cm)	1/14 4	3'615.-- 4'090.--
36-KB-2NI		Eisenteile Nickel (Kufen)		95.--

36-5019-NT2-1/4/14 36-5019-NT2-1NI		Kufen-Nachttisch mit Schublade Kufenfuss in Eisen schwarz patiniert Standard H 43 B 46 T 33 cm	1/4/14	690.--
		Eisenteile Nickel (Kufe)		45.--

→ weitere passende Nachttische siehe Register 18

36-5019/20-B20 36-5019/20-L21 36-5019/20-L22		Sonder-Breite (Sonderanfertigung) 200 cm mit Sützfuss		380.--
		Sonder-Länge (Sonderanfertigung) 210 cm 220 cm		310.-- 310.--

36-5019/20-SK		Kopfteilerrhöhung nach Wunsch Standardhöhe 7 cm Erhöhung Kopfteilhalterungen Bitte gewünschte Höhe auf Bestellung angeben! nur mit Bett bestellbar (nicht nachrüstbar)		160.--
---------------	--	--------------------------------------------------------------------------------------------------------------------------------------------------------------------------------------------------	--	---------------

→ **Zubehör** auf der nächsten Seite



36-LL-LED-18-1
36-LL-LED-16-1
36-LL-LED-14-1



LED-Lichtleiste (nur in Sumpfeiche geölt)

Kopfteil-Hintergrundbeleuchtung mit Schalter

- bei Bettmass 180 x 200 (Leistenlänge 175x5x3 cm)
 - bei Bettmass 160 x 200 (Leistenlänge 155x5x3 cm)
 - bei Bettmass 140 x 200 (Leistenlänge 135x5x3 cm)
- (lose mitgeliefert - nachrüstbar)

375.--

375.--

375.--

Information
TRAVERSE:

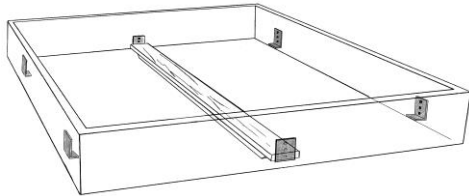

- Längstraverse verstärkt (1 Stk)
- Eisenwinkel verstellbar (6 Stk)

Bett Rocco

in den Bettbreiten: 140, 160, 180 cm und Sonderbreiten/-längen

Holzarten, Oberflächen:	1 - Sumpfeiche geölt
	4 - Sumpfeiche natur gebürstet
	14 - Sumpfeiche weiss geölt
Fertigung:	Massivholz, Sumpfeiche Balkenholz rissig , Eisen schwarz patiniert, Längstraversen auf Montagewinkeln (<i>variable Matratzeneinlegetiefe</i>)
Spezialanfertigung:	auf Anfrage möglich
Sumpfeiche:	Die über 100 Jahre gewachsenen Bäume haben die charakteristischen Risse und das lebendige Holzbild. Risse sind absolut normal und Merkmale der Natur.

Rahmen breit

36-5080-14/16/18-1/14-KS 36-5080-14/16/18-4-KS		Kopfteil mit Schwalbenschwänzen		
		140/160/180 (250/270/290) x 200 (225) cm	1/14	4'185.--
		H 86 cm (<i>Bettrahmenhöhe 45 cm</i>)	4	4'600.--
		(<i>Einlegetiefe 19 cm</i>) Kopfteilbefestigung Holz		
36-5080-14/16/18-1/14-W 36-5080-14/16/18-4-W		Kopfteil mit Waldkante		
		140/160/180 (250/270/290) x 200 (225) cm	1/14	4'185.--
		ca. H 82 cm (<i>Bettrahmenhöhe 45 cm</i>)	4	4'600.--
		(<i>Einlegetiefe 19 cm</i>) Kopfteilbefestigung Eisen schwarz patiniert		
36-5080-OK-14/16/18-1/14 36-5080-OK-14/16/18-4		Bettrahmen OHNE Kopfteil	1/14	3'735.--
		Bettrahmenhöhe 45 cm	4	4'155.--

Rahmen schmal

36-5082-14/16/18-1/14-KS 36-5082-14/16/18-4-KS		Kopfteil mit Schwalbenschwänzen		
		140/160/180 (165/185/205) x 200 (225) cm	1/14	3'880.--
		H 86 cm (<i>Bettrahmenhöhe 45 cm</i>)	4	4'505.--
		(<i>Einlegetiefe 19 cm</i>) Kopfteilbefestigung Holz		
36-5082-14/16/18-1/14-W 36-5082-14/16/18-4-W		Kopfteil mit Waldkante		
		140/160/180 (165/185/205) x 200 (225) cm	1/14	3'880.--
		ca. H 82 cm (<i>Bettrahmenhöhe 45 cm</i>)	4	4'505.--
		(<i>Einlegetiefe 19 cm</i>) Kopfteilbefestigung Eisen schwarz patiniert		
36-5082-OK-14/16/18-1/14 36-5082-OK-14/16/18-4		Bettrahmen OHNE Kopfteil	1/14	3'435.--
		Bettrahmenhöhe 45 cm	4	4'060.--

36-LL-LED-18-1 36-LL-LED-16-1 36-LL-LED-14-1		LED-Lichtleiste (<i>nur in Sumpfeiche geölt</i>)		
		Kopfteil-Hintergrundbeleuchtung mit Schalter		
		- bei Bettmass 180 x 200 (<i>Leistenlänge 175x5x3 cm</i>)		375.--
		- bei Bettmass 160 x 200 (<i>Leistenlänge 155x5x3 cm</i>)		375.--
		- bei Bettmass 140 x 200 (<i>Leistenlänge 135x5x3 cm</i>)		375.--
		(<i>lose mitgeliefert - nachrüstbar</i>)		

36-NT		Nachttische aus Sicherheitsglas	2 Stk.	380.--
		35 cm, Halterungen nur vernickelt		
36-NTS-1/4/14		Nachttische aus Holz einfach	2 Stk. 1/4/14	315.--
		35 cm, Halterungen in Holz		
36-NTSD-1/4/14		Nachttische aus Holz doppelt	1/4/14	240.--
		35 cm H 15 cm		

→ **weitere Aufpreise** auf der nächsten Seite



36-5080/82-B20

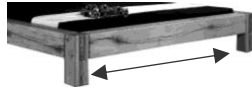

Sonder-Breite (Sonderanfertigung)
200 cm mit Stützfuss

380.--

36-5080/82-L21
36-5080/82-L22

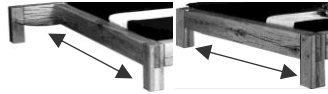

Sonder-Länge (Sonderanfertigung)
210 cm
220 cm

310.--

310.--

36-5080/82-SK

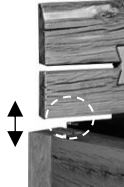

Kopfteilhöhung nach Wunsch

Standardhöhe 8 cm

Erhöhung Kopfteilhalterungen

Bitte gewünschte Höhe auf Bestellung angeben!

nur mit Bett bestellbar (nicht nachrüstbar)

160.--

Information
TRAVERSE:

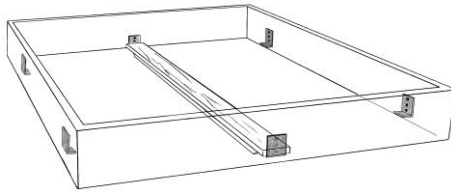

- Längstraverse verstärkt

(1 Stk)

- Eisenwinkel verstellbar

(6 Stk)

Bett Farfallo

in den Bettbreiten: 140, 160, 180 cm und Sonderbreiten/-längen

Holzarten, Oberflächen:	1 - Sumpfeiche geölt
	4 - Sumpfeiche natur gebürstet
	12 - Eiche gebrannt
	14 - Sumpfeiche weiss geölt
Fertigung:	Massivholz
Spezialanfertigung:	auf Anfrage möglich
Sumpfeiche:	Die über 100 Jahre gewachsenen Bäume haben die charakteristischen Risse und das lebendige Holzbild. Risse sind absolut normal und Merkmale der Natur.
Eiche gebrannt:	Dieses Eichenholz wird in zahlreichen Arbeitsschritten von Hand gebrannt, gewaschen, gebürstet und poliert. Dadurch entsteht diese antike Oberfläche.

36-5094-14/16/18-1/14 36-5094-14/16/18-4/12		Bett Farfallo Kopfteil mit Waldkante 140/160/180 (200/220/240) x 200 (219) cm H 100 cm (Bettrahmenhöhe 45 cm)		1/14 3'480.-- 4/12 4'030.--
		Schwabenschwanz-Einsatz: Holz passend Eisen schwarz patiniert		
36-5094-SE-H 36-5094-SE-S				

36-5094-B20 36-5094-L21 36-5094-L22		Sonder-Breite (Sonderanfertigung) 200 cm mit Stützfuß	340.--
		Sonder-Länge (Sonderanfertigung) 210 cm 220 cm	255.-- 255.--

36-LL-LED-18-1 36-LL-LED-16-1 36-LL-LED-14-1		LED-Lichtleiste (nur in Sumpfeiche geölt) Kopfteil-Hintergrundbeleuchtung mit Schalter - bei Bettmass 180 x 200 (Leistenlänge 175x5x3 cm) - bei Bettmass 160 x 200 (Leistenlänge 155x5x3 cm) - bei Bettmass 140 x 200 (Leistenlänge 135x5x3 cm) (lose mitgeliefert - nachrüstbar)	375.-- 375.-- 375.--
-------------------------------------------------------------------------	--	----------------------------------------------------------------------------------------------------------------------------------------------------------------------------------------------------------------------------------------------------------------------------------------------------------------	-------------------------------------------------

35-3012-NT-1/4/12/14		Nachttisch Fox mit Schublade 30 x 30 cm H 45 cm, Stirnholz	1/4/12/14	555.--
36-5041-1/4/12/14		Nachttisch ohne Schublade H 3 B 44 T 35 cm	1/4/12/14	180.--
36-5040N-1/4/12/14 36-5040-H		Nachttisch mit Schublade Griff in Eisen schwarz patiniert H 45 B 38 T 38 cm Holzfachboden zu Nachttisch nur mit Nachttisch bestellbar (nicht nachrüstbar)	1/4/12/14	570.-- 100.--

→ weitere passende Nachttische siehe Register 18

Information
TRAVERSE:

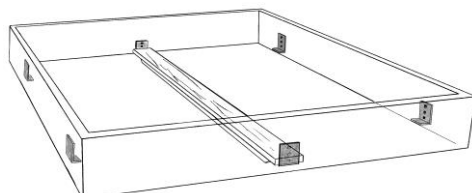

- Längstraverse verstärkt (1 Stk)
- Eisenwinkel verstellbar (6 Stk)

Bett Alpina

in den Bettbreiten: 140, 160, 180 cm und Sonderbreiten/-längen

Holzarten, Oberflächen:	1 - Sumpfeiche geölt
	4 - Sumpfeiche natur gebürstet
	9 - Arve (Zirbe)
	10 - Tanne Altholz gebrannt
	12 - Eiche gebrannt
	14 - Sumpfeiche weiss geölt

Fertigung: **Massivholz**
Spezialanfertigung: auf Anfrage möglich

Sumpfeiche: Die über 100 Jahre gewachsenen Bäume haben die charakteristischen Risse und das lebendige Holzbild. **Risse sind absolut normal und Merkmale der Natur.**

Arve (Zirbe): Die Bewohner der Arvenregionen schätzen seit jeher die Gemütlichkeit und den Duft dieses Holzes und sind sich der positiven Eigenschaften bewusst.

Tanne Altholz gebrannt: Dieses Tannenholz wird in zahlreichen Arbeitsschritten von Hand gebrannt, gewaschen, gebürstet und poliert. Dadurch entsteht diese antike Oberfläche.

Eiche gebrannt: Dieses Eichenholz wird in zahlreichen Arbeitsschritten von Hand gebrannt, gewaschen, gebürstet und poliert. Dadurch entsteht diese antike Oberfläche.



Bett Alpina

Profile in Eisen schwarz patiniert

140/160/180 (200/220/240) x **200** (214) cm

H 89 cm (Bettrahmenhöhe 45 cm)

Komforthöhe (Einlegetiefe 21 cm)

36-5075-14/16/18-1/10/14
36-5075-16/18-9
36-5075-14/16/18-4/12

1/10/14	3'675.--
9	4'510.--
4/12	3'985.--

36-5075-B20

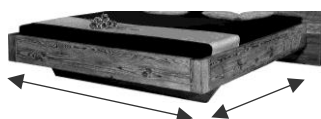

Sonder-Breite (Sonderanfertigung)

200 cm mit Stützfuß

340.--

36-5075-L21
36-5075-L22

Sonder-Länge (Sonderanfertigung)

210 cm

255.--

220 cm

255.--

36-5075-BS-1/10/14
36-5075-BS-9
36-5075-BS-4/12



Bettschublade

zur Bettbreiten 160/180/200 cm

links und rechts, mit Vollauszug

Innenmass: H 14 B 117 T 71 cm

1/10/14	980.--
9	1'170.--
4/12	1'170.--

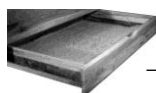

→ *Abbildung mit Schublade siehe Register 11 - Bett Fürstenberg*

36-5075-NT-1/4/10/12/14
36-5075-NT-9



Nachttisch ohne Schublade

H 40 B 45 T 30 cm

Profile in Eisen schwarz patiniert

1/4/10/12/14	265.--
9	350.--

36-5075-NTS-1/4/10/12/14
36-5075-NTS-9



Nachttisch mit Schublade

H 40 B 45 T 30 cm

Griff / Profile in Eisen schwarz patiniert

1/4/10/12/14	475.--
9	630.--

→ *weitere passende Nachttische siehe Register 18*

→ *weiteres Zubehör auf der nächsten Seite*



36-KK-



Kissen für Kopfteil
aufsteckbar, B 50 H 30 cm

wird nicht mehr hergestellt

Anilin-Leder:

-DB

Bezug:
dunkelbraun

Naht:
natur

Nubuk-Leder:

-NUA

antikbraun

natur

Information
TRAVERSE:

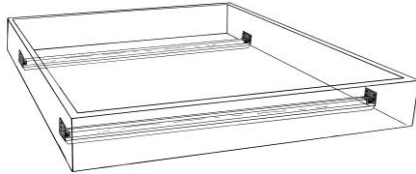



- *Quertraverse verstärkt* (2 Stk)
- *Eisenwinkel verstellbar* (4 Stk)



Bett Rosenheim in den Bettbreiten: 100, 120, 140, 160, 180 cm und Sonderbreiten-/längen

Bett Parpan wird nicht mehr hergestellt ←

Holzarten, Oberflächen:	1 - Sumpfeiche geölt 4 - Sumpfeiche natur gebürstet 9 - Arve (Zirbe) 10 - Tanne Altholz gebrannt 12 - Eiche gebrannt 14 - Sumpfeiche weiss geölt
Fertigung:	Massivholz , Eisen schwarz patiniert, Bett Parpan mit Längstraversen mit verstellbarem Mittelfuss auf Montagewinkeln (<i>variable Matratzeneinlegetiefe</i>)
Spezialanfertigung:	auf Anfrage möglich
Sumpfeiche:	Die über 100 Jahre gewachsenen Bäume haben die charakteristischen Risse und das lebendige Holzbild. Risse sind absolut normal und Merkmale der Natur.
Arve (Zirbe):	Die Bewohner der Arvenregionen schätzen seit jeher die Gemütlichkeit und den Duft dieses Holzes und sind sich der positiven Eigenschaften bewusst.
Tanne Altholz gebrannt:	Dieses Tannenholz wird in zahlreichen Arbeitsschritten von Hand gebrannt, gewaschen, gebürstet und poliert. Dadurch entsteht diese antike Oberfläche.
Eiche gebrannt:	Dieses Eichenholz wird in zahlreichen Arbeitsschritten von Hand gebrannt, gewaschen, gebürstet und poliert. Dadurch entsteht diese antike Oberfläche.

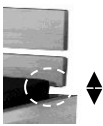
Bett Rosenheim

36-5060-KGS-10/12-1/10/14 36-5060-KGS-10/12-9 36-5060-KGS-10/12-4/12		Kopfteil gerade mit Schwalbenschwänzen		
		<u>100/120</u> (107/127) x 200 (208) cm	1/10/14	2'955.--
		H 88 cm (<i>Bettrahmenhöhe 45 cm</i>) (<i>Einlegetiefe 21 cm</i>)	9	3'445.--
			4/12	3'350.--
36-5060-KGS-14/16/18-1/10/14 36-5060-KGS-14/16/18-9 36-5060-KGS-14/16/18-4/12		<u>140/160/180</u> (147/167/187) x 200 (208) cm	1/10/14	3'675.--
		H 88 cm (<i>Bettrahmenhöhe 45 cm</i>) (<i>Einlegetiefe 21 cm</i>)	9	4'225.--
			4/12	4'050.--
36-5060-SK		Kopfteilerhöhung nach Wunsch		160.--
		Standardhöhe 5 cm. Erhöhung Kopfteilerhaltungen Bitte gewünschte Höhe auf Bestellung angeben! <i>nur mit Bett bestellbar (nicht nachrüstbar)</i>		
	→	passende Nachttische siehe Register 18		

36-5060-WK-16/18-1/14 36-5060-WK-16/18-4/12		Kopfteil Waldkante		
		160 oder 180 (250/270) x 200 (206) cm	1/14	4'220.--
		ca. H 95 cm (<i>Bettrahmenhöhe 45 cm</i>) (<i>Einlegetiefe 21 cm</i>)	4/12	4'640.--
	→	Auf Anfrage Kopfteil «schmal» möglich		
SPV-1-NT5-1/14 SPV-1-NT5-4/12		Nachttisch mit Schublade	Stk.	1/14 450.--
		H 14 B 35 T 30 cm, zum Einhängen im Kopfteil Halterungen in Eisen schwarz patiniert		4/12
	→	weitere passende Nachttische siehe Register 18		

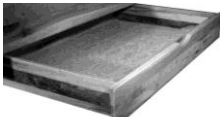
36-5060-BS-1/10/14 36-5060-BS-9 36-5060-BS-4/12		Bett Schubladen	1/10/14	980.--
		zu Bettbreite 160/180/200 cm	9	1'170.--
		links und rechts, mit Vollauszug Innenmass: H 14 B 117 T 71 cm	4/12	1'170.--



36-5060-B20

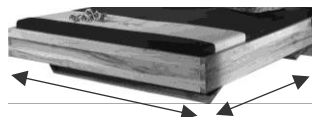

Sonder-Breite (Sonderanfertigung)

200 cm mit Stützfuß

330.--

36-5060-L21

Sonder-Länge (Sonderanfertigung)

210 cm

255.--

36-5060-L22

220 cm

255.--

Information TRAVERSE:

Bett Rosenheim benötigt KEINE TRAVERSE

(nicht höhenverstellbar)

36-LL-LED-18-1



LED-Lichtleiste (nur in Sumpfeiche geölt)

Kopfteil-Hintergrundbeleuchtung mit Schalter

- bei Bettmass 180 x 200 (Leistenlänge 175x5x3 cm)

375.--

36-LL-LED-16-1

- bei Bettmass 160 x 200 (Leistenlänge 155x5x3 cm)

375.--

36-LL-LED-14-1

- bei Bettmass 140 x 200 (Leistenlänge 135x5x3 cm)

375.--

(lose mitgeliefert - nachrüstbar)

Schlafzimmer Strella in den Bettbreiten: 140, 160, 180 cm und Sonderbreiten/-längen

Holzarten, Oberflächen: **1 - Sumpfeiche** geölt
14 - Sumpfeiche weiss geölt

Fertigung: **Massivholz**
Spezialanfertigung: auf Anfrage möglich

Sumpfeiche: Die über 100 Jahre gewachsenen Bäume haben die charakteristischen Risse und das lebendige Holzbild. **Risse sind absolut normal und Merkmale der Natur.**



Bett Strella

Kopfteil Lamellen geschliffen, Hintergrund schwarz
Bettrahmen rundum mit Waldkanten
Schwebeoptik durch versetzten Fuss
Kopfteilhöhe ca. 98 cm (*Bettrahmenhöhe ca. 45 cm*)
Komforthöhe (*Einlegetiefe ca. 21 cm*)

36-5081-14/16/18-1/14

140/160/180 (147/167/187) x **200** (212) cm **1/14** **3'965.--**

36-5081-B20

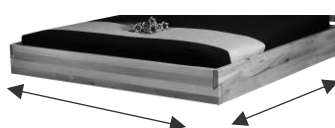

Sonder-Breite (*Sonderanfertigung*)
200 cm *mit Stützfuss*

330.--

36-5081-L21

Sonder-Länge (*Sonderanfertigung*)
210 cm

255.--

36-5081-L22

220 cm

255.--

36-5081-NTS-1/14



Nachttisch mit Schublade

H 16 B 46 T 35 cm

Schubladenfront Lamellen geschliffen

1/14
pro Stk.

400.--

36-5041-1/14



Nachttisch ohne Schublade

H 3 B 44 T 35 cm

1/14
pro Stk.

180.--

→ weitere passende Nachttische siehe Register 18

36-5006-LA-1/14



Kommode Strella mit 3 Schubladen
Oberste Schubladefront mit
Lamellen geschliffen (Hintergrund schwarz)
H 67 B 150 T 47 cm

1/14 **2'995.--**

Wandmontage zwingend - Kippgefahr

Fuss Holz, schwarz lackiert
Schubladenvollauszug mit Dämpfungssystem
Schubladen innen geteilt

36-5002-LA-1/14



Kommode Strella mit 3 Schubladen
Oberste Schubladefront mit
Lamellen geschliffen (Hintergrund schwarz)
H 67 B 100 T 47 cm

1/14 **2'375.--**

Wandmontage zwingend - Kippgefahr

Fuss Holz, schwarz lackiert
Schubladenvollauszug mit Dämpfungssystem

→ weitere Optionen auf der nächsten Seite

36-5081-BA-1/14



Bank Strella

ca. H 45 L 116 T 38 cm
Sitzfläche und Wangen Waldkanten.

1/14 795.--

36-LL-LED-18-1
36-LL-LED-16-1



LED-Lichtleiste

Kopfteil-Hintergrundbeleuchtung mit Schalter

- bei Bettmass 180 x 200 (*Leistenlänge 175x5x3 cm*)

- bei Bettmass 160 x 200 (*Leistenlänge 155x5x3 cm*)

(*lose mitgeliefert - nachrüstbar*)

375.--

375.--

Information
TRAVERSE:

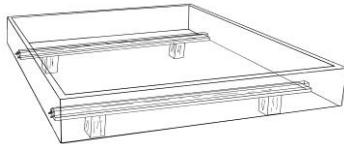

- Quertraversen

(2 Stk)

(*nicht Höhenverstellbar*)

→ **Drehtüreschrank Strella** auf der nächsten Seite

Drehtürenschränk Stella

4 Schritte zu

Ihrem Wunschschränk

- Schritt ❶** **Korpus** innen
 - Schritt ❷** **Aussenseiten**
 - Schritt ❸** **Türen**
 - Schritt ❹** **Inneneinteilung**
-

Preisbeispiel mit Standardinneneinteilung



Drehtürenschränk Stella - 4-türig B 240 T 64 H 218 cm

1. Korpus innen	Lack cremeweiss B 240 4-türig		2'345.--
2. Aussenseiten	Sumpfeiche (breit 7 cm oder schmal 3 cm)	2 Stk.	1'755.--
3. Türen	Sumpfeiche mit Lamellen-Einsatz	4 Stk.	2'520.--
			<hr/> 6'620.-- <hr/>
			LED-Beleuchtung in der Kranzleiste 325.--
4. Inneneinteilung	Standard (pro Abteil) 1 Fachboden und 1 Kleiderstange		

- Farbdifferenzen auf Glas und Lack sind bedingt durch das Trägermaterial normal

Schritt ①

Korpus

Massivholz Multiplex mit Lack

Drehtürenschränk 2-türig

Endmass B 127/119 cm (Aussenseiten 7/3 cm) T 64 H 218 cm

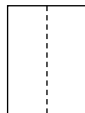

36-DRA-2-20

Lack

cremeweiss (RAL 9001)

1'195.--

Innenmass pro Korpus - breit B 109 H 207 cm

Drehtürenschränk 3-türig

Endmass B 183/175 cm (Aussenseiten 7/3 cm) T 64 H 218 cm

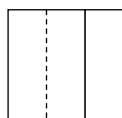

36-DRA-3-20

Lack

cremeweiss (RAL 9001)

1'855.--

Innenmass pro Korpus breit/schmal B 109 / B 52 H 207 cm

Drehtürenschränk 4-türig

Endmass B 240/232 cm (Aussenseiten 7/3 cm) T 64 H 218 cm

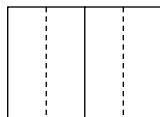

36-DRA-4-20

Lack

cremeweiss (RAL 9001)

2'345.--

Innenmass pro Korpus breit B 109 H 207 cm

Drehtürenschränk 5-türig

Endmass B 296/288 cm (Aussenseiten 7/3 cm) T 64 H 218 cm

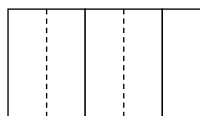

36-DRA-5-20

Lack

cremeweiss (RAL 9001)

3'005.--

Innenmass pro Korpus breit/schmal B 109 / B 52 H 207 cm

Drehtürenschränk 6-türig

Endmass B 353/345 cm (Aussenseiten 7/3 cm) T 64 H 218 cm

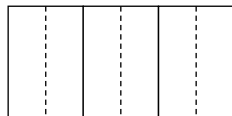

36-DRA-6-20

Lack

cremeweiss (RAL 9001)

3'495.--

Innenmass pro Korpus breit B 109 H 207 cm

Sondermasse

Nach Kundenwunsch

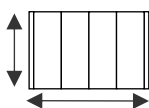

Höhenkürzung und/oder Breitenkürzung und/oder Tiefenkürzung

36-DRA-SO

Aufpreis 1'100.--

Spezialmasse und Sonderanfertigungen

auf Anfrage

Aussenseiten - siehe nächste Seite →

Schritt ②

Aussenseiten

Massivholz Vollmassiv, Multiplex mit Sägefurnier

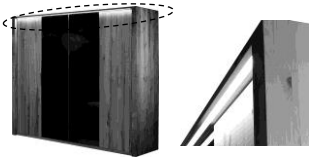

36-DRA-LEDA

LED-Beleuchtung in der Kranzleiste
(Schalter an der Aussenseite)

325.--



36-DRA-AS-1

Sumpfeiche geölt

2 Stk. **1'755.--**

36-DRA-AS-14

Sumpfeiche weiss geölt

2 Stk. **1'755.--**



Aussenseiten BREIT

7 cm

Bitte Auswahl auf

Aussenseiten SCHMAL

3 cm

Bestellung angeben !

Sockel- und Kranzleiste passend in Holz

Schritt ③

Türen

→ **Griff-Leisten**

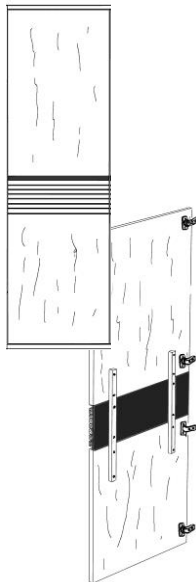

Türen Sumpfeiche mit Lamellen-Einsatz

36-DRA-TL-1

Sumpfeiche

geölt

pro *Türe* **630.--**

36-DRA-TL-14

Sumpfeiche

weiss geölt

pro *Türe* **630.--**

ohne Türspanner

Inneneinteilungen und zusätzliche Inneneinteilung - siehe nächste Seite

Schritt 4

Inneneinteilung

Massivholz - Multiplex mit Sumpfeiche Sägefurnier
oder
- Multiplex mit Lack

Standard (pro Abteil)

(im Preis inbegriffen)

1 Fachboden und 1 Kleiderstange (verstellbar)

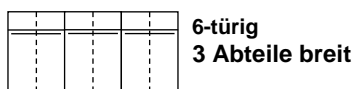
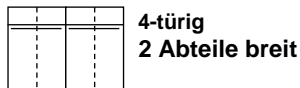
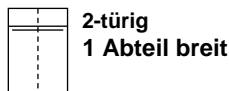

36-DRA-I-1

Sumpfeiche geölt

nach Wahl

36-DRA-I-20

Lack cremeweiss (RAL 9001)

nach Wahl

Zusätzliche Inneneinteilungen



- ① 36-DRA-FB-1
36-DRA-FB-20/21

Fachboden breit

Sumpfeiche geölt 175.--
cremeweiss 135.--

- ② 36-DRA-K-1
36-DRA-K-20/21

Kleiderstange breit
Montage unter Fachboden,
inklusive Halterungen

Sumpfeiche geölt 85.--
cremeweiss 70.--

- ③ 36-DRA-SK-1
36-DRA-SK-20/21

Innenkorpus mit 3 Schubladen
inklusive Abdeckung
H 66 cm, Griffe Eisen schwarz patiniert
mit Auszugmechanik

Sumpfeiche geölt 1'045.--
cremeweiss 825.--

weitere Inneneinteilungen und zusätzliche Inneneinteilung - siehe nächste Seite



④	36-DRA-W-1 36-DRA-W-20/21	Wäscheabteil H 150 cm, Querboden, Mittelwand für Fachböden	Sumpfeiche geölt cremeweiss	515.-- 390.--
⑤	36-DRA-W-F-1 36-DRA-W-F-20/21	Fachboden zu Wäscheabteil	Sumpfeiche geölt cremeweiss	90.-- 70.--
⑥	36-DRA-W-K-1 36-DRA-W-K-20/21	Kleiderstange zu Wäscheabteil Montage unter Fachboden, inklusive Halterungen	Sumpfeiche geölt cremeweiss	65.-- 50.--

zu Abteil schmal

①	36-DRA-FS-1 36-DRA-FS-20/21	Fachboden schmal	Sumpfeiche geölt cremeweiss	90.-- 70.--
②	36-DRA-KS-1 36-DRA-KS-20/21	Kleiderstange schmal Montage unter Fachboden, inklusive Halterungen	Sumpfeiche geölt cremeweiss	65.-- 50.--

Bett Alpstein

in den Bettbreiten: 160, 180 cm und Sonderbreiten/-längen

Holzarten, Oberflächen:

- 1 - **Sumpfeiche** geölt
- 4 - **Sumpfeiche natur** gebürstet
- 10 - **Tanne Altholz** gebrannt
- 12 - **Eiche** gebrannt
- 14 - **Sumpfeiche** weiss geölt

Fertigung: **Massivholz**
Spezialanfertigung: auf Anfrage möglich

Sumpfeiche: Die über 100 Jahre gewachsenen Bäume haben die charakteristischen Risse und das lebendige Holzbild. **Risse sind absolut normal und Merkmale der Natur.**

Tanne Altholz/Eiche gebrannt: Dieses Eichen- oder Tannenholz wird in zahlreichen Arbeitsschritten von Hand gebrannt, gewaschen, gebürstet und poliert. Dadurch entsteht diese antike Oberfläche.

Etrusker Keramik: Bucchero ist eine schwarze, außen glänzende Keramik, die ab Mitte des 7. Jahrhunderts bis Anfang des 4. Jahrhunderts vor Christus von den Etruskern hergestellt wurde (heutige Toscana, Umbrien und Latium).



Bett Alpstein inklusive LED-Beleuchtung

36-5077-16/18-1/10/14
36-5077-16/18-4/12

160 oder 180 (220/240) x 200 (216) cm
H 105 cm (Bettrahmenhöhe 45 cm)
(Einlegetiefe 21 cm)

1/10/14 3'585.--
4/12 3'880.--

36-5077-H
36-5077-EK
36-5077-EABG

Kopfteil-Einsatz:

Holz passend *ohne Aufpreis*
Etrusker Keramik **365.--**
Eiche antik Balkenschnitt gebürstet **365.--**

36-5077-BS-1/10/14
36-5077-BS-4/12

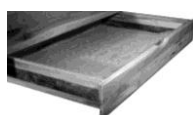

Bettschublade
zu Bettbreite 160/180/200 cm
links und rechts, mit Vollauszug
Innenmass: H 14 B 117 T 71 cm

1/10/14 980.--
4/12 1'170.--

36-5077-B20

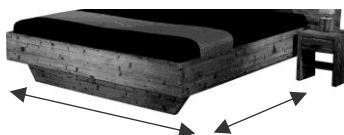

Sonder-Breite (Sonderanfertigung)
200 cm *mit Stützfuss*

340.--

36-5077-L21
36-5077-L22

Sonder-Länge (Sonderanfertigung)
210 cm
220 cm

255.--
255.--

36-5041-1/4/10/12/14



Nachttisch ohne Schublade
H 3 B 44 T 35 cm

1/4/10/12/14 180.--

36-5093-NTS-1/4/10/12/14

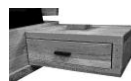

Nachttisch mit Schublade
H 20 B 47 T 35 cm
Griff Eisen schwarz patiniert

1/4/10/12/14 400.--

→ **weitere passende Nachttische siehe Register 18**

Information TRAVERSE:

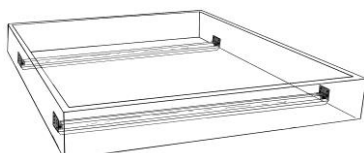

- **Quertraverse verstärkt** (2 Stk)
- **Eisenwinkel verstellbar** (4 Stk)

Bett Brunhilde in den Bettbreiten: 160, 180 cm und Sonderbreiten/-längen
Bett Montana wird nicht mehr hergestellt ←

Holzart, Oberflächen: **1 - Sumpfeiche** geölt
4 - Sumpfeiche natur gebürstet
14 - Sumpfeiche weiss geölt

Fertigung: **Massivholz**, Bett Brunhilde **rissig** und Eisen schwarz patiniert, Quertraversen auf Montagewinkeln (*variable Matratzeinlegetiefe*)

Spezialanfertigung: auf Anfrage möglich

Sumpfeiche: Die über 100 Jahre gewachsenen Bäume haben die charakteristischen Risse und das lebendige Holzbild. **Risse sind absolut normal und Merkmale der Natur.**

Bett Brunhilde

36-5030-16/18-1/4/14



160/180 (225/245) x **200** (220) cm
H 88 cm (*Bettrahmenhöhe 38 cm*)
(*Einlegetiefe 38 cm*)

1/4/14 **6'315.--**

Seitenteile und Fussteil

-



- **Sumpfeiche**

Standard

36-BH-SE



- **Eisen geschweisst,**
schwarz patiniert

Aufpreis **490.--**

→ **passende Nachttische siehe Register 18**

36-5030-B



indirekte LED-Beleuchtung (3 Stk.)
1 Beleuchtung links, 2 rechts, inkl. Schalter,
nicht nachrüstbar.

450.--

36-5030-BH20

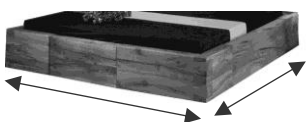

nur bei Seitenteile und Fussteil in Sumpfeiche

Sonder-Breite (*Sonderanfertigung*)
200 cm mit Stützfuss

370.--

36-5030-LH21

Sonder-Länge (*Sonderanfertigung*)

210 cm

255.--

36-5030-LH22

220 cm

255.--

Information
TRAVERSE:

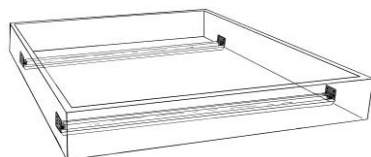

- **Quertraverse verstärkt** (2 Stk)
- **Eisenwinkel verstellbar** (4 Stk)

Bett Life in den Bettbreiten: 160, 180 cm und Sonderbreiten/-längen

Holzarten, Oberflächen:	1 - Sumpfeiche geölt 4 - Sumpfeiche natur gebürstet 12 - Eiche gebrannt 14 - Sumpfeiche weiss geölt
Fertigung:	Massivholz , Sonnen-Dekorplatte Eisen schwarz patiniert
Spezialanfertigung:	auf Anfrage möglich
Sumpfeiche:	Die über 100 Jahre gewachsenen Bäume haben die charakteristischen Risse und das lebendige Holzbild. Risse sind absolut normal und Merkmale der Natur.
Eiche gebrannt:	Dieses Eichenholz wird in zahlreichen Arbeitsschritten von Hand gebrannt, gewaschen, gebürstet und poliert. Dadurch entsteht diese antike Oberfläche.

		Bett Life Kopfteil Sonne <u>(ohne LED-Beleuchtung)</u>		
36-5105-OL-16/18-1/14		160/180 (167/187) x 200 (207) cm	1/14	3'865.--
36-5105-OL-16/18-4/12		H 110 cm (<i>Bettrahmenhöhe 45 cm</i>) (<i>Einlegetiefe 21 cm</i>)	4/12	4'300.--

————> **Aufpreise für GEBÜRSTETE AUSFÜHRUNGEN der Sonnenstrahlen:**

36-5105-SO-EG	Sonnenstrahlen Eiche gebrannt gebürstet	185.--
	————> <i>Aufpreis nur bei Bett-Ausführungen: 1/4/14</i>	
36-5105-SO-SG	Sonnenstrahlen Sumpfeiche natur gebürstet	185.--
	————> <i>Aufpreis nur bei Bett-Ausführung: 1</i>	
36-5105-SO-SWG	Sonnenstrahlen Sumpfeiche weiss gebürstet	185.--
	————> <i>Aufpreis nur bei Bett-Ausführungen: 14</i>	
	————> passende Nachttische siehe Register 18	

36-5105-BS-1/14		Bettschublade	1/14	980.--
36-5105-BS-4/12		zu Bettbreite 160/180/200 cm	4/12	1'170.--
		links und rechts, mit Vollauszug Innenmass: H 14 B 117 T 71 cm		
	————>	Abbildung siehe Register 11 - Bett Fürstenberg		

36-5105-B20		Sonder-Breite (Sonderanfertigung) 200 cm <i>mit Stützfuss</i>	420.--
36-5105-L21		Sonder-Länge (Sonderanfertigung) 210 cm	255.--
36-5105-L22		220 cm	255.--

36-LL-LED-18-1		LED-Lichtleiste Kopfteil-Hintergrundbeleuchtung mit Schalter	
36-LL-LED-16-1		- bei Bettmass 180 x 200 (<i>Leistenlänge 175x5x3 cm</i>)	375.--
		- bei Bettmass 160 x 200 (<i>Leistenlänge 155x5x3 cm</i>)	375.--
		(<i>lose mitgeliefert - nachrüstbar</i>)	

Information
TRAVERSE:

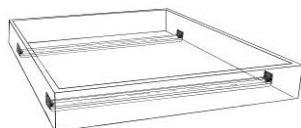

- Quertraverse verstärkt (2 Stk)
- Eisenwinkel verstellbar (4 Stk)

Bett Fürstenberg in den Bettbreiten: 140, 160, 180 cm und Sonderbreiten/-längen

Holzarten, Oberflächen:	1 - Sumpfeiche geölt
	4 - Sumpfeiche natur gebürstet
	12 - Eiche gebrannt
	14 - Sumpfeiche weiss geölt

Bettrahmen- und Nachttisch-Ecken bei Bett Fürstenberg: **Eiche antik Balkenschnitt** gebürstet

Fertigung: **Massivholz**

Spezialanfertigung: auf Anfrage möglich

Sumpfeiche: Die über 100 Jahre gewachsenen Bäume haben die charakteristischen Risse und das lebendige Holzbild. **Risse sind absolut normal und Merkmale der Natur.**

Eiche gebrannt: Dieses Eichenholz wird in zahlreichen Arbeitsschritten von Hand gebrannt, gewaschen, gebürstet und poliert. Dadurch entsteht diese antike Oberfläche.

Eiche antik - Balkenschnitt: Der äussere, verwitterte Teil der 100 bis 150 jährigen antiken Eichenbalken. Er trägt die Spuren der Jahrhunderte. **Massdifferenzen, Rissbildung und Antikmerkmale sind normal.**

Etrusker Keramik: Bucchero ist eine schwarze, außen glänzende Keramik, die ab Mitte des 7. Jahrhunderts bis Anfang des 4. Jahrhunderts vor Christus von den Etruskern hergestellt wurde (heutige Toscana, Umbrien und Latium).



Bett Fürstenberg
Kopfteil mit Waldkante
Bettrahmen-Ecken in Eiche antik Balkenschnitt gebürstet
Profile in Eisen schwarz patiniert

36-5078-14/16/18-1/14
36-5078-14/16/18-4/12

140/160/180 (200/220/240) x 200 (216) cm
ca. H 95 cm (Bettrahmenhöhe 45 cm)
(Einlegetiefe 21 cm)

1/14	3'685.--
4/12	4'055.--

36-5078-BS-1/14
36-5078-BS-4/12



Bettschubladen
zu Bettbreite 160/180/200 cm
links und rechts, mit Vollauszug
Innenmass: H 14 B 117 T 71 cm

1/14	980.--
4/12	1'170.--





Kopfteil-Einsatz
inkl. LED-Beleuchtung

36-5078-H
36-5078-EABG
36-5078-EK

Holz passend *ohne Aufpreis*
Eiche antik Balkenschnitt gebürstet **360.--**
Etrusker Keramik **360.--**

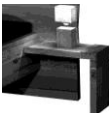
Zubehör und Aufpreise →

36-5078-NT-EABG-1/4/12/14		Nachttisch ohne Schublade Nachttisch-Ecken in Eiche antik Balkenschnitt gebürstet Profile in Eisen schwarz patiniert H 40 B 45 T 30 cm	1/4/12/14	280.--
----------------------------------	-----------------------------------------------------------------------------------	------------------------------------------------------------------------------------------------------------------------------------------------------------------	------------------	---------------

36-5078-NTS-EABG-1/4/12/14		Nachttisch mit Schublade Nachttisch-Ecken in Eiche antik Balkenschnitt gebürstet Profile/Griff in Eisen schwarz patiniert H 40 B 45 T 30 cm	1/4/12/14	505.--
-----------------------------------	-----------------------------------------------------------------------------------	-----------------------------------------------------------------------------------------------------------------------------------------------------------------------	------------------	---------------

→ weitere passende Nachttische siehe Register 18

36-5078-B20		Sonder-Breite (Sonderanfertigung) 200 cm mit Stützfuss	340.--
36-5078-L21		Sonder-Länge (Sonderanfertigung) 210 cm	255.--
36-5078-L22		220 cm	255.--

Information
TRAVERSE:

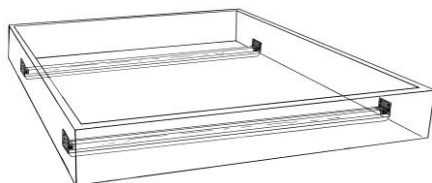

- Quertraverse verstärkt (2 Stk)
- Eisenwinkel verstellbar (4 Stk)

Bett Arco in den Bettbreiten: 140, 160, 180 cm und Sonderbreiten/-längen

Holzarten, Oberflächen: **1 - Sumpfeiche** geölt
 12 - Eiche gebrannt
 14 - Sumpfeiche weiss geölt

Fertigung: **Massivholz.** Eisenteile schwarz patiniert.

Spezialanfertigung: auf Anfrage möglich

Sumpfeiche: Die über 100 Jahre gewachsenen Bäume haben die charakteristischen Risse und das lebendige Holzbild. **Risse sind absolut normal und Merkmale der Natur.**

Eiche gebrannt: Dieses Eichenholz wird in zahlreichen Arbeitsschritten von Hand gebrannt, gewaschen, gebürstet und poliert. Dadurch entsteht diese antike Oberfläche.



Bett Arco

Kopfteil geteilt - mit echter Waldkante.

Bogenfuss: (Bei Bestellung bitte angeben) ←
- Holz kunsthandwerklich verleimt oder
- Eisen schwarz patiniert

Kopfteilhöhe 98 cm (Bettrahmenhöhe 45 cm)

Komforthöhe (Einlegetiefe 21 cm)

36-5091-14/16/18-1/14
36-5091-14/16/18-12

140/160/180 (147/167/187) x **200** (208) cm

1/14 3'885.--
12 4'275.--

36-5091-EG

→ **Applikationen «Eiche gebrannt»**
(nur bei den Ausführungen Sumpfeiche geölt/Sumpfeiche weiss geölt
Oberes Kopfteil-Brett Waldkante und
Schubladen-Fronten zu Nachttisch 36-5093-NTS-1

ohne Aufpreis

36-5091-B20

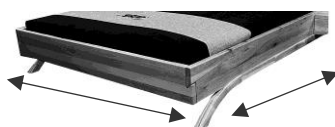

Sonder-Breite (Sonderanfertigung)
200 cm mit Stützfuss

330.--

36-5091-L21
36-5091-L22

Sonder-Länge (Sonderanfertigung)
210 cm
220 cm

255.--
255.--

36-5093-NTS-1/12/14



Nachttisch mit Schublade
H 20 B 47 T 35 cm
Griff Eisen schwarz patiniert

1/12/14 400.--

36-5066-NT-1N/12/14

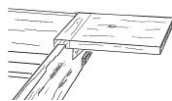

Nachttisch
Aufgesteckt, verschiebbar
44 x 35 cm

1N/12/14 200.--

→ weitere passende Nachttische siehe Register 18

36-LL-LED-18-1
36-LL-LED-16-1
36-LL-LED-14-1



LED-Lichtleiste

Kopfteil-Hintergrundbeleuchtung mit Schalter
- bei Bettmass 180 x 200 (Leistenlänge 175x5x3 cm)
- bei Bettmass 160 x 200 (Leistenlänge 155x5x3 cm)
- bei Bettmass 140 x 200 (Leistenlänge 135x5x3 cm)
(lose mitgeliefert - nachrüstbar)

375.--
375.--
375.--

Information
TRAVERSE:

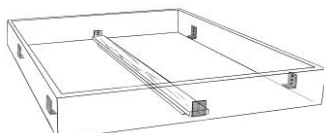

- Längstraverse verstärkt (1 Stk)
- Eisenwinkel verstellbar (6 Stk)

SP-Vital - Boxspring-Betten



Preise / Varianten nach Katalogseiten ohne Nachttische und Beleuchtungen



Seite 3 180 x 200 cm - Sumpfeiche

Kopfteil Waldkante	2'520.--
Podest 1	1'820.--
Box 21	1'555.--
9-Zonen-Matratze H2/H3	1'695.--
Topper Latex	780.--
Total	8'370.--

Total Bettrahmenhöhe 56 cm



Seite 5 180 x 200 cm - Tanne Altholz gebrannt

Kopfteil Alpina	3'105.--
Podest 2	1'190.--
Schweizer Box 15	2'010.--
9-Zonen-Matratze H2/H3	1'695.--
Topper Latex	780.--
Total	8'780.--

Total Bettrahmenhöhe 58 cm



Seite 7 180 x 200 cm - Eiche gebrannt

Kopfteil Alpstein	3'105.--
Podest 1	1'820.--
Box 21	1'555.--
9-Zonen-Matratze H2/H3	1'695.--
Topper Latex	780.--
Total	8'955.--

Total Bettrahmenhöhe 56 cm



Seite 9 180 x 200 cm - Stoff

Kopfteil Dorma	<i>aus organisatorischen Gründen</i>
Holzrahmen Sumpfeiche	<i>nicht lieferbar</i>
Podest 2 Sumpfeiche	
Schweizer Box 15	
9-Zonen-Matratze H2/H3	
Topper Latex	

Total Bettrahmenhöhe 58 cm



Seite 10 180 x 200 cm - Stoff

Kopfteil Rone	1'520.--
Füße 8 cm Sumpfeiche	430.--
Box 27	1'600.--
9-Zonen-Matratze H2/H3	1'695.--
Topper Latex	780.--
Total Bettrahmenhöhe 62 cm	6'025.--



Seite 11 180 x 200 cm - Stoff

Kopfteil Rone	1'520.--
Podest 3 Sumpfeiche	865.--
Box 27	1'600.--
9-Zonen-Matratze H2/H3	1'695.--
Topper Latex	780.--
Total Bettrahmenhöhe 62 cm	6'460.--

→ *weiter auf der nächsten Seite*

5 Schritte zu Ihrem individuellen Boxspring-Bett

- ① **Kopfteil**
- ② **Podest oder Füße**
- ③ **Box**
- ④ **Matratze, Topper und Kissen**
- ⑤ **Nachttische**

① Kopfteil

Holzarten, Oberflächen:	1 - Sumpfeiche geölt
	9 - Arve (Zirbe)
	10 - Tanne Altholz gebrannt
	12 - Eiche gebrannt
	14 - Sumpfeiche weiss geölt

Spezialanfertigung: auf Anfrage möglich

→ **INTERESSANT** - Kopfteile auch für Fremd-Boxspring-Betten erhältlich

Waldkante

1/14	SPV-1-WK-B16/18/20-1/14		→ <i>Echte Waldkante</i>	160 oder 180 oder 200 (250/270/290) cm	2'520.--
9	SPV-1-WK-B16/18/20-9			ca. H 95 T 6 cm	3'285.--

mit Wandmontagevorrichtung

→ **Auf Anfrage Kopfteil «schmal» möglich**

SPV-1-WK-SK	Kopfteilerrhöhung auf ca. 110 cm	255.--
-------------	-----------------------------------------	---------------

1/14	SPV-1-NT5-1/14		Nachttisch mit Schublade	Stk. 450.--
9	SPV-1-NT5-9		H 14 B 35 T 30 cm	Stk. 490.--

zum Einhängen im Kopfteil,
Massivholz, Halterungen Eisen schwarz patiniert

→ *Spezialnachttisch für Kopfteil Waldkante*

Alpina

10	SPV-AL-B16/18/20-10		inklusive Indirekte LED-Beleuchtung	
			Schalter mitte	
			160 oder 180 oder 200 (270/290/310) cm	3'105.--

H 110 T 6 cm, 2-teilig zerlegbar, Massivholz
mit Wandmontagevorrichtung

10	SPV-1-NT9-10		Nachttisch mit Schublade	Stk. 450.--
			H 14 B 35 T 30 cm,	

Massivholz, versteckte Halterungen Eisen

→ *Spezialnachttisch für Kopfteil Alpina*

Alpstein



1/10/14 SPV-AS-B16/18/20-1/10/14
12 SPV-AS-B16/18/20-12

inklusive Indirekte LED-Beleuchtung

Schalter mitte

160 oder 180 oder 200 (220/240/260) cm **2'820.--**
H 105 T 6 cm, 2-teilig zerlegbar, Massivholz **3'105.--**
mit Wandmontagevorrichtung

Kopfteil-Einsatz:

SPV-AS-H
SPV-AS-EK
SPV-AS-EABG

Holz passend ohne Aufpreis

Etrusker Keramik **375.--**

Eiche antik Balkenschnitt gebürstet **375.--**

Dorma



SPV-1-DOR16-1
SPV-1-DOR18-1
SPV-1-DOR20-1

Stoffkopfteil gepostert

Stoff-Farben: - **beige 05** (Stoffcode11125)
- **liver 10** (Stoffcode 11126)
- **brown 15** (Stoffcode 11127)
- **lightgrey 60** (Stoffcode 11124)
- **grey 65** (Stoffcode 11123)
- **anthrazit 67** (Stoffcode 11122)
- **onyx 169** (Stoffcode 11121)

H 120 T 17 cm

nicht zerlegbar, Massivholz

160 cm (180 cm) *aus organisatorischen Gründen*

180 cm (200 cm) *nicht lieferbar*

200 cm (220 cm)

1/14 SPV-1-DOR16-H
SPV-1-DOR18-H
SPV-1-DOR20-H

AufpreisHolzrahmen

160 cm *aus organisatorischen Gründen*

180 cm *nicht lieferbar*

200 cm

→ 90 / 100 / 120 / 140 cm auf Anfrage

Rone



SPV-1-RON16-1
SPV-1-RON18-1
SPV-1-RON20-1

Stoffkopfteil gepostert

Stoff-Farben: - **beige 05** (Stoffcode11125)
- **liver 10** (Stoffcode 11126)
- **brown 15** (Stoffcode 11127)
- **lightgrey 60** (Stoffcode 11124)
- **grey 65** (Stoffcode 11123)
- **anthrazit 67** (Stoffcode 11122)
- **onyx 169** (Stoffcode 11121)

H 116 T 11 cm

nicht zerlegbar

160 cm (166 cm) **1'465.--**

180 cm (186 cm) **1'520.--**

200 cm (206 cm) **1'575.--**

→ 90 / 100 / 120 / 140 cm auf Anfrage

36-LL-LED-18-1
36-LL-LED-16-1



LED-Lichtleiste (nur in Sumpfeiche geölt)

Kopfteil-Hintergrundbeleuchtung mit Schalter

- bei Bettmass 180 x 200 (Leistenlänge 175x5x3 cm) **375.--**

- bei Bettmass 160 x 200 (Leistenlänge 155x5x3 cm) **375.--**

(lose mitgeliefert - nachrüstbar)



2 Podest oder Füsse

Holzarten, Oberflächen:

- 1 - Sumpfeiche** geölt
- 9 - Arve (Zirbe)**
- 10 - Tanne Altholz** gebrannt
- 12 - Eiche** gebrannt
- 14 - Sumpfeiche** weiss geölt

Füsse 8 cm

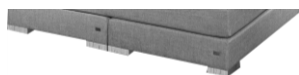

nicht möglich mit Schweizer-Box 15 cm

1/9/10/12/14

SPV-1-FUS8-1/9/10/12/14

Massivholz

8 Stk. 430.--

**Podest 1
8 cm**

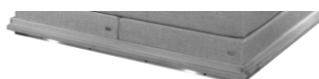

nicht möglich mit Schweizer-Box 15 cm

Massivholz

1/14

SPV-1-POS16-1/14-

20

160 x (168)

200 (204) cm

1'655.--

21

210 cm

1'825.--

22

220 cm

1'990.--

SPV-1-POS18-1/14-

20

180 x (188)

200 (204) cm

1'820.--

21

210 cm

2'005.--

22

220 cm

2'185.--

SPV-1-POS20-1/14-

20

200 x (208)

200 (204) cm

1'995.--

21

210 cm

2'195.--

22

220 cm

2'395.--

9 Arve (Zirbe)

SPV-1-POS16-9-

20

160 x (168)

200 (204) cm

2'145.--

21

210 cm

2'360.--

22

220 cm

2'575.--

SPV-1-POS18-9-

20

180 x (188)

200 (204) cm

2'365.--

21

210 cm

2'605.--

22

220 cm

2'840.--

SPV-1-POS20-9-

20

200 x (208)

200 (204) cm

2'590.--

21

210 cm

2'850.--

22

220 cm

3'110.--

10/12

SPV-1-POS16-10/12-

20

160 x (168)

200 (204) cm

1'820.--

21

210 cm

2'005.--

22

220 cm

2'185.--

SPV-1-POS18-10/12-

20

180 x (188)

200 (204) cm

1'995.--

21

210 cm

2'195.--

22

220 cm

2'395.--

SPV-1-POS20-10/12-

20

200 x (208)

200 (204) cm

2'190.--

21

210 cm

2'410.--

22

220 cm

2'630.--

→ 90 / 100 / 120 / 140 cm auf Anfrage

Indirekte LED-Beleuchtung unter Podest 1

665.--

SPV-1-LEDPO

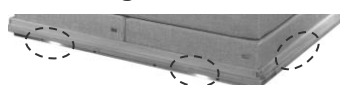

2 Beleuchtungen vorne, je 2 Beleuchtungen links und rechts (6 Stk.), inklusive Schalter, nicht nachrüstbar



Podest 2
16 cm



nicht empfehlenswert mit Box 27 wegen Kopfteilhöhe
Massivholz

1/14	SPV-2-POS16-1/14-	20	160 x (140)	200 (190) cm	980.--		
		21				210 cm	1'080.--
		22				220 cm	1'180.--
	SPV-2-POS18-1/14-	20	180 x (160)	200 (190) cm	1'085.--		
		21				210 cm	1'195.--
		22				220 cm	1'305.--
	SPV-2-POS20-1/14-	20	200 x (180)	200 (190) cm	1'190.--		
		21				210 cm	1'310.--
		22				220 cm	1'430.--
9	SPV-2-POS16-9-	20	160 x (140)	200 (190) cm	1'270.--		
		21				210 cm	1'400.--
		22				220 cm	1'525.--
	SPV-2-POS18-9-	20	180 x (160)	200 (190) cm	1'400.--		
		21				210 cm	1'540.--
		22				220 cm	1'680.--
	SPV-2-POS20-9-	20	200 x (180)	200 (190) cm	1'545.--		
		21				210 cm	1'700.--
		22				220 cm	1'855.--
10/12	SPV-2-POS16-10/12-	20	160 x (140)	200 (190) cm	1'085.--		
		21				210 cm	1'195.--
		22				220 cm	1'305.--
	SPV-2-POS18-10/12-	20	180 x (160)	200 (190) cm	1'190.--		
		21				210 cm	1'310.--
		22				220 cm	1'430.--
	SPV-2-POS20-10/12-	20	200 x (180)	200 (190) cm	1'310.--		
		21				210 cm	1'445.--
		22				220 cm	1'575.--

→ 90 / 100 / 120 / 140 cm auf Anfrage

Podest 3
8 cm



nicht möglich mit Schweizer-Box 15 cm
Massivholz

1/14	SPV-3-POS16-1/14-	20	160 x (159)	200 (200) cm	780.--		
		21				210 cm	860.--
		22				220 cm	940.--
	SPV-3-POS18-1/14-	20	180 x (179)	200 (200) cm	865.--		
		21				210 cm	955.--
		22				220 cm	1'040.--
	SPV-3-POS20-1/14-	20	200 x (199)	200 (200) cm	945.--		
		21				210 cm	1'040.--
		22				220 cm	1'135.--
10/12	SPV-3-POS16-10/12-	20	160 x (159)	200 (200) cm	860.--		
		21				210 cm	950.--
		22				220 cm	1'035.--
	SPV-3-POS18-10/12-	20	180 x (179)	200 (200) cm	945.--		
		21				210 cm	1'040.--
		22				220 cm	1'135.--
	SPV-3-POS20-10/12-	20	200 x (199)	200 (200) cm	1'045.--		
		21				210 cm	1'150.--
		22				220 cm	1'255.--

→ 90 / 100 / 120 / 140 cm auf Anfrage

3 Box

- Stoff-Farben:
- **beige 05** (Stoffcode 11125)
 - **liver 10** (Stoffcode 11126)
 - **brown 15** (Stoffcode 11127)
 - **lightgrey 60** (Stoffcode 11124)
 - **grey 65** (Stoffcode 11123)
 - **anthrazit 67** (Stoffcode 11122)
 - **onyx 169** (Stoffcode 11121)

Box
Schweizer Box

★ nach Schweizer Qualitätsnorm hergestellt

Füllung: 500 Tonnen-Taschenfedern aus vergütetem Stahl
 Bezug: Spinnvlies, Polypropylen, Polyesterstoff mit schmutz- und wasserabweisender Behandlung
 Rahmen: Massivholz

Box 21 cm



(500 Tonnen-Taschenfedern - Basis 100 x 200 cm)

SPV-1-BOX16-	20		160 x	200 cm	1'435.--
	21		2 Boxen B 80 cm	210 cm	1'580.--
	22			220 cm	1'725.--
SPV-1-BOX18-	20		180 x	200 cm	1'555.--
	21		2 Boxen B 90 cm	210 cm	1'715.--
	22			220 cm	1'870.--
SPV-1-BOX20-	20		200 x	200 cm	1'655.--
	21		2 Boxen B 100 cm	210 cm	1'825.--
	22			220 cm	1'990.--

→ 90 / 100 / 120 / 140 cm auf Anfrage

Box 27 cm



nicht möglich mit Podest 2 (16 cm)

(500 Tonnen-Taschenfedern - Basis 100 x 200 cm)

SPV-3-BOX16-	20		160 x	200 cm	1'465.--
	21		2 Boxen B 80 cm	210 cm	1'615.--
	22			220 cm	1'760.--
SPV-3-BOX18-	20		180 x	200 cm	1'600.--
	21		2 Boxen B 90 cm	210 cm	1'760.--
	22			220 cm	1'920.--
SPV-3-BOX20-	20		200 x	200 cm	1'690.--
	21		2 Boxen B 100 cm	210 cm	1'860.--
	22			220 cm	2'030.--

→ 90 / 100 / 120 / 140 cm auf Anfrage

Schweizer-Box 15 cm



nur möglich mit Podest 2 (16 cm)

(500 Tonnen-Taschenfedern - Basis 100 x 200 cm)

SPV-2-BOX16-	20		160 x	200 cm	1'870.--
	21		2 Boxen B 80 cm	210 cm	2'060.--
	22			220 cm	2'245.--
SPV-2-BOX18-	20		180 x	200 cm	2'010.--
	21		2 Boxen B 90 cm	210 cm	2'215.--
	22			220 cm	2'415.--
SPV-2-BOX20-	20		200 x	200 cm	2'160.--
	21		2 Boxen B 100 cm	210 cm	2'380.--
	22			220 cm	2'595.--

→ 90 / 100 / 120 / 140 cm auf Anfrage

→ nächste Seite Motor-Box

Motor-Box 29 cm

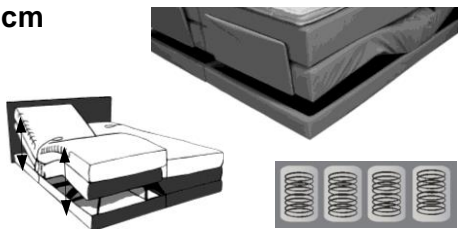

nicht möglich mit - Podest 2 (16 cm)

Empfehlung - Kopfteilerhöhung mitbestellen

maximale Gewichtsbelastung 120 kg

Kabellose Fernbedienung (IR)

1 Bedienung links und 1 Bedienung rechts

Fuss- und Kopfteil einzeln verstellbar

(500 Tonnen-Taschenfedern - Basis 100 x 200 cm)

SPV-1-MBOX-SYN		Syncronkabel für Motorboxen	<i>nur noch auf Anfrage möglich</i>
SPV-1-MBOX16-	20	160 x	200 cm <i>nur noch auf Anfrage möglich</i>
	21	2 Boxen B 80 cm	210 cm
	22		220 cm
SPV-1-MBOX18-	20	180 x	200 cm <i>nur noch auf Anfrage möglich</i>
	21	2 Boxen B 90 cm	210 cm
	22		220 cm
SPV-1-MBOX20-	20	200 x	200 cm <i>nur noch auf Anfrage möglich</i>
	21	2 Boxen B 100 cm	210 cm
	22		220 cm

4 Matratze, Topper und Kissen

9-Zonen-Matratze

★ nach Schweizer Qualitätsnorm hergestellt

Füllung: Härtegrad 2/3 mit 500 und Härtegrad 4 mit 1000 Tonnen-Taschenfedern aus vergütetem Stahl (Basis 100 x 200), Vliestaschen, Polyether-Weichschaum
Bezug: Polyesterstoff mit schmutz- und wasserabweisender Behandlung, waschbar bis 30 Grad (*Die schmutz- und wasserabweisende Behandlung verschwindet durch das Waschen*)

Topper Latex

★ nach Schweizer Qualitätsnorm hergestellt

Füllung: 20% Naturlatex und 80% synthetischer Latex
Bezug: Tencel, Polyester-Hohlfasern, Viskose, Reissverschluss, waschbar bis 40 Grad (*Hülle im feuchten Zustand dehnen*)

Visco

Füllung: Viscoelastischer Schaum
Bezug: Tencel, Polyester-Hohlfasern, Viskose, Reissverschluss, waschbar bis 40 Grad (*Hülle im feuchten Zustand dehnen*)



9-Zonen-Matratze 20 cm



Stoff:

- **beige 05** (Stoffcode 11125)
- **liver 10** (Stoffcode 11126)
- **brown 15** (Stoffcode 11127)
- **lightgrey 60** (Stoffcode 11124)
- **grey 65** (Stoffcode 11123)
- **anthrazit 67** (Stoffcode 11122)
- **onyx 169** (Stoffcode 11121)

160 / 180 / 200 cm - 1 Hülle mit 2 Matratzenkernen

Basis 100 x 200 cm

Härtegrad 2	Standard	500 Tonnen-Taschenfedern	bis 90 kg Körpergewicht
Härtegrad 3	Standard	500 Tonnen-Taschenfedern	bis 110 kg Körpergewicht
Härtegrad 4	Aufpreis	1000 Tonnen-Taschenfedern	bis 130 kg Körpergewicht

→ weiter auf der nächsten Seite



Standard - Härtegrad 2 und 3 500 Tonnen-Taschenfedern
bei 160 / 180 / 200 links und rechts frei wählbar

SPV-1-MAT16-	20	Matratzenkern	160 x	200 cm	1'535.--
	21	mit Bezug		210 cm	1'690.--
	22			220 cm	1'845.--
SPV-1-MAT18-	20	Matratzenkern	180 x	200 cm	1'695.--
	21	mit Bezug		210 cm	1'865.--
	22			220 cm	2'035.--
SPV-1-MAT20-	20	Matratzenkern	200 x	200 cm	1'775.--
	21	mit Bezug		210 cm	1'955.--
	22			220 cm	2'130.--
SPV-1-MAT8-	20	Matratzenkern	80 x	200 cm	770.--
	21	mit Bezug		210 cm	850.--
	22			220 cm	925.--
SPV-1-MAT8-OB-	20	Nur Matratzenkern	80 x	200 cm	600.--
	21	ohne Bezug		210 cm	660.--
	22			220 cm	720.--
SPV-1-MAT9-	20	Matratzenkern	90 x	200 cm	850.--
	21	mit Bezug		210 cm	935.--
	22			220 cm	1'020.--
SPV-1-MAT9-OB-	20	Nur Matratzenkern	90 x	200 cm	665.--
	21	ohne Bezug		210 cm	735.--
	22			220 cm	800.--
SPV-1-MAT10-	20	Matratzenkern	100 x	200 cm	890.--
	21	mit Bezug		210 cm	980.--
	22			220 cm	1'070.--
SPV-1-MAT10-OB-	20	Nur Matratzenkern	100 x	200 cm	695.--
	21	ohne Bezug		210 cm	765.--
	22			220 cm	835.--

→ 120 / 140 cm auf Anfrage

Aufpreis - Härtegrad 4 - pro Matratzenkern 1000 Tonnen-Taschenfedern

SPV-1-M8-H4-	20	Matratzenkern H4	80 x	200 cm	200.--
	21			210 cm	220.--
	22			220 cm	240.--
SPV-1-M9-H4-	20	Matratzenkern H4	90 x	200 cm	210.--
	21			210 cm	235.--
	22			220 cm	255.--
SPV-1-M10-H4-	20	Matratzenkern H4	100 x	200 cm	275.--
	21			210 cm	305.--
	22			220 cm	330.--

→ 120 / 140 cm auf Anfrage

→ Topper auf der nächsten Seite



Topper Latex 7 cm

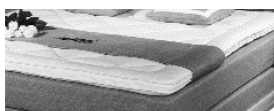

2 Topper 80 / 90 / 100 cm bestellen

SPV-1-TOP16-	20		160 x	200 cm	685.--
	21			210 cm	755.--
	22			220 cm	825.--
SPV-1-TOP18-	20		180 x	200 cm	780.--
	21			210 cm	860.--
	22			220 cm	940.--
SPV-1-TOP20-	20		200 x	200 cm	865.--
	21			210 cm	955.--
	22			220 cm	1'040.--
SPV-1-TOP8-	20		80 x	200 cm	365.--
	21			210 cm	405.--
	22			220 cm	440.--
SPV-1-TOP9-	20		90 x	200 cm	420.--
	21			210 cm	465.--
	22			220 cm	505.--
SPV-1-TOP10-	20		100 x	200 cm	440.--
	21			210 cm	485.--
	22			220 cm	530.--

→ 120 / 140 cm auf Anfrage

Topper Visco 7 cm

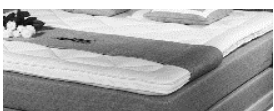

2 Topper 80 / 90 / 100 cm bestellen

SPV-1-TOPV16-	20		160 x	200 cm	660.--
	21			210 cm	730.--
	22			220 cm	795.--
SPV-1-TOPV18-	20		180 x	200 cm	755.--
	21			210 cm	835.--
	22			220 cm	910.--
SPV-1-TOPV20-	20		200 x	200 cm	790.--
	21			210 cm	870.--
	22			220 cm	950.--
SPV-1-TOPV8-	20		80 x	200 cm	355.--
	21			210 cm	395.--
	22			220 cm	430.--
SPV-1-TOPV9-	20		90 x	200 cm	400.--
	21			210 cm	440.--
	22			220 cm	480.--
SPV-1-TOPV10-	20		100 x	200 cm	430.--
	21			210 cm	475.--
	22			220 cm	520.--

→ 120 / 140 cm auf Anfrage

Rollkissen

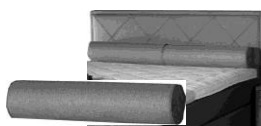

→
für Bettbreite

SPV-1-RK16	160 cm	2 Kissen 80 x 20 cm	<i>wird nicht mehr hergestellt</i>
SPV-1-RK18	180 cm	2 Kissen 90 x 20 cm	
SPV-1-RK20	200 cm	2 Kissen 100 x 20 cm	

Stoff: - **beige 05** (Stoffcode 11125) - **lightgrey 60** (Stoffcode 11124) - **onyx 169** (Stoffcode 11121)
 - **liver 10** (Stoffcode 11126) - **grey 65** (Stoffcode 11123)
 - **brown 15** (Stoffcode 11127) - **anthrazit 67** (Stoffcode 11122)



Nachttische

→ **siehe Register 18**

Bett Travi

in den Bettbreiten: 160, 180 cm und Sonderbreiten/-längen

Holzarten, Oberflächen:	1 - Sumpfeiche geölt 14 - Sumpfeiche weiss geölt
Fertigung:	Massivholz
Spezialanfertigung:	auf Anfrage möglich
Sumpfeiche:	Die über 100 Jahre gewachsenen Bäume haben die charakteristischen Risse und das lebendige Holzbild. Risse sind absolut normal und Merkmale der Natur.



Bett Travi

Kopfteil leicht geschrägt, mit 2 Schwalbenschwänzen
Kopfteilereinlage gebürstet
Schwebeoptik durch versetzten Fuss
Kopfteilhöhe 110 cm (*Bettrahmenhöhe 45 cm*)
Komforthöhe (*Einlegetiefe 15 cm*)

36-5071-16/18-1/14		160/180 (230/250) x 200 (216) cm	1/14	4'040.--
36-5071-B20		Sonder-Breite (<i>Sonderanfertigung</i>) 200 cm <i>mit Sützfuss</i>		400.--
36-5071-L21 36-5071-L22		Sonder-Länge (<i>Sonderanfertigung</i>) 210 cm 220 cm		310.-- 310.--
36-5071-LED		Indirekte LED-Beleuchtung Schalter mitte		290.--

36-5071-NT-1/14		Nachttisch mit Nische H 18 B 45 T 35 cm	<i>1 Stk.</i>	1	225.--
36-5071-NT-SCH-1/14		Schublade zu Nachttisch mit Nische Schubladenfront Sumpfeiche gebürstet Griff Eisenschwarz patiniert	<i>1 Stk.</i>	1/14	195.--

→ **weitere passende Nachttische siehe Register 18**

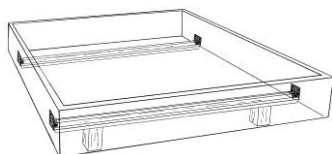

Traverse
Quertraversen (2 Stk)

Bett Aria in den Bettbreiten: 160, 180 cm und Sonderbreiten/-längen

Holzarten, Oberflächen:	1 - Sumpfeiche geölt 4 - Sumpfeiche natur gebürstet 12 - Eiche gebrannt 14 - Sumpfeiche weiss geölt
Fertigung:	Massivholz
Spezialanfertigung:	auf Anfrage möglich
Sumpfeiche:	Die über 100 Jahre gewachsenen Bäume haben die charakteristischen Risse und das lebendige Holzbild. Risse sind absolut normal und Merkmale der Natur.

36-5095-16/18-1/14 36-5095-16/18-12		Bett Aria Kopfteil mit echter Waldkante 160 oder 180 (248/268) x 200 (206) cm H 95 cm (<i>Bettrahmenhöhe 45 cm</i>) Komforthöhe (<i>Einlegetiefe 21 cm</i>)	1/14	3'885.--
		Schwebeoptik durch versetzten Fuss	4/12	4'275.--
36-5095-B20		Sonder-Breite (<i>Sonderanfertigung</i>) 200 cm <i>mit Stützfuß</i>		340.--
36-5095-L21		Sonder-Länge (<i>Sonderanfertigung</i>) 210 cm		255.--
36-5095-L22		220 cm		255.--

36-5095-NTL-ES		Einhänge-Nachttisch L Eisen schwarz patiniert Holzeinschnitt am Kopfteil, <i>nicht verschiebbar</i> H 35 B 30 T 30 cm, Eisenstärke 3 mm	2 Stk.	490.--
36-5095-NTL-1/12/14		Einhänge-Nachttisch L Sumpfeiche Holzeinschnitt am Kopfteil, <i>nicht verschiebbar</i> H 35 B 30 T 30 cm	1/4/12/14 2 Stk.	470.--
36-5093-NTS-1/12/14		Nachttisch mit Schublade H 20 B 47 T 35 cm Griff Eisen schwarz patiniert	1/4/12/14	400.--
36-NT		Nachttische aus Sicherheitsglas 35 cm, Halterungen nur vernickelt	2 Stk.	380.--
36-5066-NT-1/12/14/15		Nachttisch Aufgesteckt , verschiebbar 44 x 35 cm	1/4/12/14	200.--
→ weitere passende Nachttische siehe Register 18				

36-LL-LED-18-1 36-LL-LED-16-1		LED-Lichtleiste Kopfteil-Hintergrundbeleuchtung mit Schalter - bei Bettmass 180 x 200 (<i>Leistenlänge 175x5x3 cm</i>) - bei Bettmass 160 x 200 (<i>Leistenlänge 155x5x3 cm</i>) (<i>lose mitgeliefert - nachrüstbar</i>)		375.-- 375.--
----------------------------------	--	-----------------------------------------------------------------------------------------------------------------------------------------------------------------------------------------------------------------------------------------------------------	--	--------------------------------

Information TRAVERSE:		- Quertraverse verstärkt (2 Stk) - Eisenwinkel verstellbar (4 Stk)
----------------------------------------	--	-------------------------------------------------------------------------------------

Kleiderschränke

Schwebe- und Drehtürenschränke

4 Schritte zu Ihrem Wunschschrank

Schritt ❶

Korpus innen

Schritt ❷

Aussenseiten

Schritt ❸

Türen

Schritt ❹

Inneneinteilung



SP[®]
suisse
creation

Preisbeispiele nach Katalogseiten - mit Standardinneneinteilung

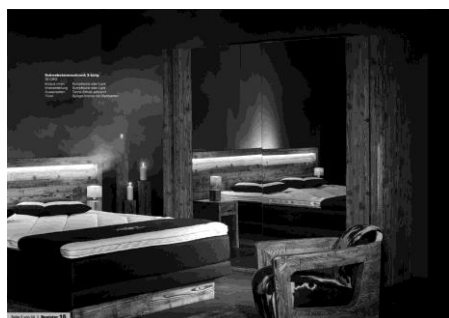

Seite 2

Schwebetürenschränk 2-türig

T 69 H 218 cm

Korpus innen

Lack cremeweiss

B 214 6'820.--

B 242 7'155.--

nach RAL-Farbe

wird nicht mehr hergestellt

Aussenseiten

Tanne Altholz gebrannt

Türen

**Spiegel bronze mit
Waldkante Tanne Altholz gebrannt**

Inneneinteilung

**Standard (pro Türe)
1 Fachboden und 1 Kleiderstange**



Seite 3

Schwebetürenschränk 2-türig

T 69 H 218 cm

Korpus innen

Lack cremeweiss

B 214 6'665.--

B 242 7'000.--

nach RAL-Farbe

wird nicht mehr hergestellt

Aussenseiten

**Sumpfeiche
LED-Beleuchtung**

460.--

Türen

Spiegel bronze mit Waldkante

Inneneinteilung

**Standard (pro Türe)
1 Fachboden und 1 Kleiderstange**

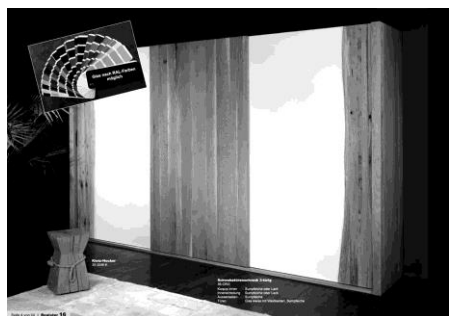

Seite 4

Schwebetürenschränk 3-türig

T 69 H 218 cm

Korpus innen

Lack cremeweiss

B 313 8'770.--

B 355 9'270.--

nach RAL-Farbe

wird nicht mehr hergestellt

Aussenseiten

Sumpfeiche

Türen

**Glas weiss mit
Waldkante Sumpfeiche**

Inneneinteilung

**Standard (pro Türe)
1 Fachboden und 1 Kleiderstange**



Seite 5

Schwebetürenschränk 3-türig

T 69 H 218 cm

Korpus innen

Lack cremeweiss

B 313 8'870.--

B 355 9'370.--

nach RAL-Farbe

wird nicht mehr hergestellt

Aussenseiten

Sumpfeiche

Türen

**Spiegel bronze mit
Waldkante Sumpfeiche**

Inneneinteilung

**Standard (pro Türe)
1 Fachboden und 1 Kleiderstange**



Seite 6

Schwebetürenschränk 2-türig

T 69 H 218 cm

Korpus innen

Lack cremeweiss

B 214 6'565.--

B 242 6'900.--

nach RAL-Farbe

wird nicht mehr hergestellt

Aussenseiten

Sumpfeiche

Türen

Glas schwarz mit Waldkante

Inneneinteilung

Standard (pro Türe)

1 Fachboden und 1 Kleiderstange



Seite 7

Schwebetürenschränk 2-türig

T 69 H 218 cm

Korpus innen

Lack cremeweiss

B 214 6'565.--

B 242 6'900.--

nach RAL-Farbe

wird nicht mehr hergestellt

Aussenseiten

Sumpfeiche

Türen

Glas weiss mit Waldkante

Inneneinteilung

Standard (pro Türe)

1 Fachboden und 1 Kleiderstange



Seite 8

Schwebetürenschränk 2-türig

T 69 H 218 cm

Korpus innen

Lack cremeweiss

B 214 6'860.00

B 242 7'195.00

nach RAL-Farbe

wird nicht mehr hergestellt

Aussenseiten

Arve (Zirbe)

Türen

Spiegel bronze mit Waldkante

Inneneinteilung

Standard (pro Türe)

1 Fachboden und 1 Kleiderstange



Seite 13

Drehtürenschränk Arve (Zirbe)

T 64 H 218 cm

Korpus innen

Lack cremeweiss

B 127	2-türig	(2x SB)	4'215.00
B 183	3-türig	(2x AR 1x SB)	5'470.00
B 240	4-türig	(2x AR 2x SB)	6'505.00
B 296	5-türig	(3x AR 2x SB)	7'735.00
B 353	6-türig	(4x AR 2x SB)	8'795.00

Lack nach RAL-Farbe

B 127	2-türig	<i>wird nicht mehr hergestellt</i>	
B 183	3-türig		
B 240	4-türig		
B 296	5-türig		
B 353	6-türig		

Aussenseiten

Arve (Zirbe)

Türen

Arve (AR)
Spiegel bronze (SB)

Inneneinteilung

Standard (pro Abteil)
1 Fachboden und 1 Kleiderstange



Seite 14

Drehtürenschränk

T 64 H 218 cm

Korpus innen

Lack cremeweiss

B 127	2-türig	(2x GW)	3'980.00
B 183	3-türig	(2x SU 1x GW)	5'155.--
B 240	4-türig	(2x SU 2x GW)	6'160.--
B 296	5-türig	(3x SU 2x GW)	7'335.--
B 353	6-türig	(4x SU 2x GW)	8'340.--

Lack nach RAL-Farbe

B 127	2-türig	<i>wird nicht mehr hergestellt</i>	
B 183	3-türig		
B 240	4-türig		
B 296	5-türig		
B 353	6-türig		

Aussenseiten

Sumpfeiche

Türen

Sumpfeiche (SU)
Glas weiss (GW)

Waldkante

Sumpfeiche *pro Türe* 160.--

Inneneinteilung

Standard (pro Abteil)
1 Fachboden und 1 Kleiderstange



Seite 15

Drehtürenschränk

T 64 H 218 cm

Korpus innen

Lack cremeweiss

B 127	2-türig	(2x SB)	4'040.00
B 183	3-türig	(2x SU 1x SB)	5'185.--
B 240	4-türig	(2x SU 2x SB)	6'220.--
B 296	5-türig	(3x SU 2x SB)	7'395.--
B 353	6-türig	(4x SU 2x SB)	8'400.--

Lack nach RAL-Farbe

B 127	2-türig	<i>wird nicht mehr hergestellt</i>
B 183	3-türig	
B 240	4-türig	
B 296	5-türig	
B 353	6-türig	

Aussenseiten

Sumpfeiche

Türen

Sumpfeiche (SU)
Spiegel bronze (SB)

Inneneinteilung

Standard (pro Abteil)
1 Fachboden und 1 Kleiderstange



Seite 16

Drehtürenschränk

T 64 H 218 cm

Korpus innen

Lack cremeweiss

B 127	2-türig	(2x GW)	3'980.00
B 183	3-türig	(3x GW)	5'290.--
B 240	4-türig	(4x GW)	6'295.--
B 296	5-türig	(5x GW)	7'470.--
B 353	6-türig	(6x GW)	8'475.--

Lack nach RAL-Farbe

B 127	2-türig	<i>wird nicht mehr hergestellt</i>
B 183	3-türig	
B 240	4-türig	
B 296	5-türig	
B 353	6-türig	

Aussenseiten

Tanne Altholz

Türen

Glas weiss (GW)

Inneneinteilung

Standard (pro Abteil)
1 Fachboden und 1 Kleiderstange

Schwebetürenschränke 4 Schritte zu Ihrem Wunschschrank

Schritt ①

Korpus

Massivholz Multiplex lackiert

Schwebetürenschränk 2-türig

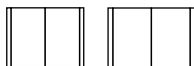

Endmass B 214/206 cm (Aussenseiten 7/3 cm) T 69 H 218 cm

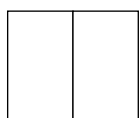

36-CRI-1-20

Lack cremeweiss (RAL 9001)

2'350.--

36-CRI-1-21

Lack seidengrau wird nicht mehr hergestellt

36-CRI-1-25

Lack nach RAL-Farbe wird nicht mehr hergestellt

Innenmass pro Korpus B 97 H 208 cm

Endmass B 242/234 cm (Aussenseiten 7/3 cm) T 69 H 218 cm

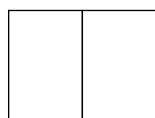

36-CRI-2-20

Lack cremeweiss (RAL 9001)

2'685.--

36-CRI-2-21

Lack seidengrau wird nicht mehr hergestellt

36-CRI-2-25

Lack nach RAL-Farbe wird nicht mehr hergestellt

Innenmass pro Korpus B 111 H 208 cm

Schwebetürenschränk 3-türig

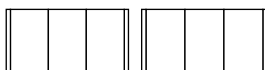

Endmass B 313/305 cm (Aussenseiten 7/3 cm) T 69 H 218 cm

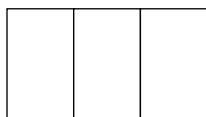

36-CRI-3-20

Lack cremeweiss (RAL 9001)

3'485.--

36-CRI-3-21

Lack seidengrau wird nicht mehr hergestellt

36-CRI-3-25

Lack nach RAL-Farbe wird nicht mehr hergestellt

Innenmass pro Korpus B 97 H 208 cm

Endmass B 355/347 cm (Aussenseiten 7/3 cm) T 69 H 218 cm

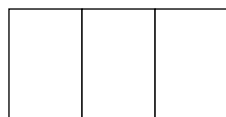

36-CRI-4-20

Lack cremeweiss (RAL 9001)

3'985.--

36-CRI-4-21

Lack seidengrau wird nicht mehr hergestellt

36-CRI-4-25

Lack nach RAL-Farbe wird nicht mehr hergestellt

Innenmass pro Korpus B 111 H 208 cm

Sondermasse

Nach Kundenwunsch

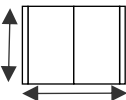

Höhenkürzung und/oder Breitenkürzung und/oder Tiefenkürzung

36-CRI-SO

Aufpreis 1'100.--

Spezialmasse und Sonderanfertigungen

auf Anfrage

Aussenseiten - siehe nächste Seite →

Schritt ②

Aussenseiten

Massivholz Vollmassiv, Multiplex mit Sägefurnier



36-CRI-LEDA	LED-Beleuchtung in den Aussenseiten	460.--
	(Beleuchtung links/rechts mit Schalter an den Aussenseiten)	



36-CRI-AS-1	Sumpfeiche geölt	2 Stk.	1'755.--
36-CRI-AS-14	Sumpfeiche weiss geölt	2 Stk.	1'755.--
36-CRI-AS-4	Sumpfeiche natur gebürstet	2 Stk.	1'840.--
36-CRI-AS-9	Arve (Zirbe)	2 Stk.	1'920.--
36-CRI-AS-10	Tanne Altholz gebrannt	2 Stk.	1'890.--
36-CRI-AS-12	Eiche gebrannt	2 Stk.	2'010.--

→ **Aussenseiten BREIT 7 cm Bitte Auswahl auf**
 → **Aussenseiten SCHMAL 3 cm Bestellung angeben !**

Sockelleiste passend in Holz

Schritt ③

Türen

Trägerplatte mit Glas oder Spiegel oder
Multiplex mit Sägefurnier, Waldkanten Massivholz.
Tür-Ausrichtungsbeschlag auf der Innenseite der Türen

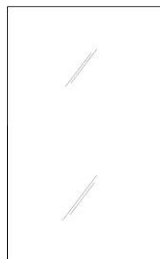

36-CRI-T-30	Glas matt weiss	pro Türe	1'070.--
36-CRI-T-35	Glas matt nach RAL	<i>wird nicht mehr hergestellt</i>	
36-CRI-T-40	Glas glänzend weiss	pro Türe	1'070.--
36-CRI-T-41	Glas glänzend schwarz	pro Türe	1'070.--
36-CRI-T-45	Glas glänzend nach RAL	<i>wird nicht mehr hergestellt</i>	
36-CRI-T-50	Spiegel bronze	pro Türe	1'120.--
36-CRI-T-51	Spiegel klar	pro Türe	1'070.--
36-CRI-T-60	Schiefer anthrazitschwarz	<i>wird nicht mehr hergestellt</i>	

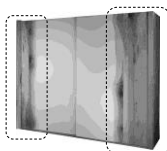

Waldkante (links oder rechts)
 → *jede Waldkanten-Front ist ein Unikat*

36-CRI-WK-1	Sumpfeiche geölt	pro Türe	160.--
36-CRI-WK-14	Sumpfeiche weiss geölt	pro Türe	160.--
36-CRI-WK-4	Sumpfeiche natur gebürstet	pro Türe	165.--
36-CRI-WK-9	Arve (Zirbe)	pro Türe	175.--
36-CRI-WK-10	Tanne Altholz gebrannt	pro Türe	170.--
36-CRI-WK-12	Eiche gebrannt	pro Türe	185.--

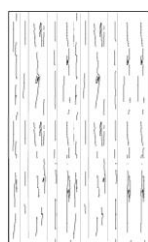

36-CRI-T-1	Sumpfeiche geölt	pro Türe	1'070.--
36-CRI-T-14	Sumpfeiche weiss geölt	pro Türe	1'070.--
36-CRI-T-4	Sumpfeiche natur gebürstet	pro Türe	1'120.--
36-CRI-T-9	Arve (Zirbe)	pro Türe	1'180.--
-	Tanne Altholz gebrannt	<i>nicht möglich</i>	
-	Eiche gebrannt	<i>nicht möglich</i>	

Inneneinteilung - siehe nächste Seite →

Schritt ④

Inneneinteilung

Massivholz - Multiplex mit Sumpfeiche Sägefurnier
oder
- Multiplex mit Lack

Standard (pro Türe)
(im Preis inbegriffen)

1 Fachboden und 1 Kleiderstange (verstellbar)

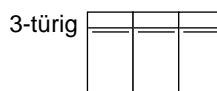

36-CRI-I-1	Sumpfeiche geölt	nach Wahl
36-CRI-I-20	Lack cremeweiss (RAL 9001)	nach Wahl
36-CRI-I-21	Lack seidengrau (RAL 7044)	wird nicht mehr hergestellt
36-CRI-I-25	Lack nach RAL-Farbe	wird nicht mehr hergestellt

Zusätzliche Inneneinteilungen



①	36-CRI-F-1 36-CRI-F-20/21 36-CRI-F-25	Fachboden	Sumpfeiche geölt 175.-- cremeweiss 135.-- nach RAL-Farbe <i>wird nicht mehr hergestellt</i>
②	36-CRI-K-1 36-CRI-K-20/21 36-CRI-K-25	Kleiderstange Montage unter Fachboden, inklusive Halterungen	Sumpfeiche geölt 85.-- cremeweiss 70.-- nach RAL-Farbe <i>wird nicht mehr hergestellt</i>
③	36-CRI-SK-1 36-CRI-SK-20/21 36-CRI-SK-25 <i>Bitte auf Bestellung angeben</i> →	Innenkorpus mit 3 Schubladen inkl. Abdeckung, H 66 cm Griffe in Eisen vernickelt oder schwarz patiniert, mit Auszugmechanik	Sumpfeiche geölt 1'045.-- cremeweiss 825.-- nach RAL-Farbe <i>wird nicht mehr hergestellt</i>
④	36-CRI-W-1 36-CRI-W-20/21 36-CRI-W-25	Wäscheabteil H 150 cm, Querboden, Mittelwand für Fachböden	Sumpfeiche geölt 515.-- cremeweiss 390.-- nach RAL-Farbe <i>wird nicht mehr hergestellt</i>
⑤	36-CRI-W-F-1 36-CRI-W-F-20/21 36-CRI-W-F-25	Fachboden zu Wäscheabteil	Sumpfeiche geölt 90.-- cremeweiss 70.-- nach RAL-Farbe <i>wird nicht mehr hergestellt</i>
⑥	36-CRI-W-K-1 36-CRI-W-K-20/21 36-CRI-W-K-25	Kleiderstange zu Wäscheabteil Montage unter Fachboden, inklusive Halterungen	Sumpfeiche geölt 65.-- cremeweiss 50.-- nach RAL-Farbe <i>wird nicht mehr hergestellt</i>

Drehtürenschränke - siehe nächste Seite →



Drehtürenschränke

4 Schritte zu Ihrem Wunschschrank

Schritt ①

Korpus

Massivholz Multiplex lackiert

Drehtürenschränk 2-türig

Endmass B 127/119 cm (Aussenseiten 7/3 cm) T 64 H 218 cm

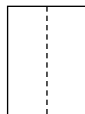

36-DRA-2-20

Lack cremeweiss (RAL 9001) **1'195.--**

36-DRA-2-21

Lack seidengrau *wird nicht mehr hergestellt*

36-DRA-2-25

Lack nach RAL *wird nicht mehr hergestellt*

Innenmass pro Korpus - breit B 109 H 207 cm

Drehtürenschränk 3-türig

Endmass B 183/175 cm (Aussenseiten 7/3 cm) T 64 H 218 cm

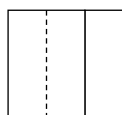

36-DRA-3-20

Lack cremeweiss (RAL 9001) **1'855.--**

36-DRA-3-21

Lack seidengrau *wird nicht mehr hergestellt*

36-DRA-3-25

Lack nach RAL *wird nicht mehr hergestellt*

Innenmass pro Korpus breit/schmal B 109 / B 52 H 207 cm

Drehtürenschränk 4-türig

Endmass B 240/232 cm (Aussenseiten 7/3 cm) T 64 H 218 cm



36-DRA-4-20

Lack cremeweiss (RAL 9001) **2'345.--**

36-DRA-4-21

Lack seidengrau *wird nicht mehr hergestellt*

36-DRA-4-25

Lack nach RAL *wird nicht mehr hergestellt*

Innenmass pro Korpus breit B 109 H 207 cm

Drehtürenschränk 5-türig

Endmass B 296/288 cm (Aussenseiten 7/3 cm) T 64 H 218 cm

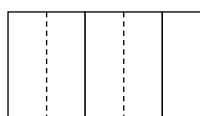

36-DRA-5-20

Lack cremeweiss (RAL 9001) **3'005.--**

36-DRA-5-21

Lack seidengrau *wird nicht mehr hergestellt*

36-DRA-5-25

Lack nach RAL *wird nicht mehr hergestellt*

Innenmass pro Korpus breit/schmal B 109 / B 52 H 207 cm

Drehtürenschränk 6-türig

Endmass B 353/345 cm (Aussenseiten 7/3 cm) T 64 H 218 cm

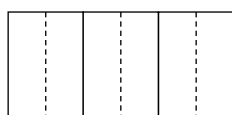

36-DRA-6-20

Lack cremeweiss (RAL 9001) **3'495.--**

36-DRA-6-21

Lack seidengrau *wird nicht mehr hergestellt*

36-DRA-6-25

Lack nach RAL *wird nicht mehr hergestellt*

Innenmass pro Korpus breit B 109 H 207 cm

Sondermasse

Nach Kundenwunsch

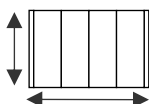

Höhenkürzung und/oder Breitenkürzung und/oder Tiefenkürzung

36-DRA-SO

Aufpreis **1'100.--**

Spezialmasse und Sonderanfertigungen

auf Anfrage

Aussenseiten - siehe nächste Seite →

Schritt ②

Aussenseiten

Massivholz Vollmassiv, Multiplex mit Sägefurnier

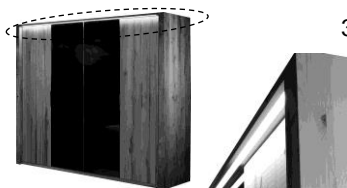

36-DRA-LEDA

LED-Beleuchtung in der Kranzleiste
(Schalter an der Aussenseite)

325.--



36-DRA-AS-1

Sumpfeiche geölt

2 Stk. 1'755.--

36-DRA-AS-14

Sumpfeiche weiss geölt

2 Stk. 1'755.--

36-DRA-AS-4

Sumpfeiche natur gebürstet

2 Stk. 1'840.--

36-DRA-AS-9

Arve (Zirbe)

2 Stk. 1'930.--

36-DRA-AS-10

Tanne Altholz gebrannt

2 Stk. 1'890.--

36-DRA-AS-12

Eiche gebrannt

2 Stk. 2'020.--

→ **Aussenseiten BREIT 7 cm Bitte Auswahl auf**
→ **Aussenseiten SCHMAL 3 cm Bestellung angeben !**

Sockel- und Kranzleiste passend in Holz

Schritt ③

Türen

Trägerplatte mit Glas oder Spiegel oder
Multiplex mit Sägefurnier.

Tür-Ausrichtungsbeschlag auf der Innenseite der Türen

→ **Türanordnung bitte mit Skizze oder Beschreibung der Bestellung beifügen.**

→ **Griffe in Eisen vernickelt oder schwarz patiniert (Bitte auf Bestellung angeben)**



36-DRA-T-30

Glas matt weiss

pro Türe 515.--

36-DRA-T-35

Glas matt nach RAL

wird nicht mehr hergestellt

36-DRA-T-40

Glas glänzend weiss

pro Türe 515.--

36-DRA-T-41

Glas glänzend schwarz

pro Türe 515.--

36-DRA-T-45

Glas glänzend nach RAL

wird nicht mehr hergestellt

36-DRA-T-50

Spiegel bronze

pro Türe 545.--

36-DRA-T-51

Spiegel klar

pro Türe 515.--

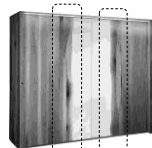

Waldkante

auf Scharnierseite nicht möglich

→ jede Waldkanten-Front ist ein Unikat

36-DRA-WK-1

Sumpfeiche geölt

pro Türe 160.--

36-DRA-WK-14

Sumpfeiche weiss geölt

pro Türe 160.--

36-DRA-WK-4

Sumpfeiche natur gebürstet

pro Türe 165.--

36-DRA-WK-9

Arve (Zirbe)

pro Türe 175.--

-

Tanne Altholz gebrannt

nicht möglich

-

Eiche gebrannt

nicht möglich

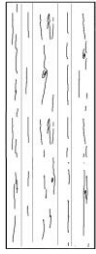

36-DRA-T-1	Sumpfeiche	geölt	pro Türe	515.--
36-DRA-T-14	Sumpfeiche	weiss geölt	pro Türe	515.--
36-DRA-T-4	Sumpfeiche	natur gebürstet	pro Türe	545.--
36-DRA-T-9	Arve (Zirbe)		pro Türe	570.--
-	Tanne Altholz	gebrannt		nicht möglich
-	Eiche	gebrannt		nicht möglich

Schritt 4

Inneneinteilung

Massivholz - Multiplex mit Sumpfeiche Sägefurnier
oder
- Multiplex mit Lack

Standard (pro Abteil)

(im Preis inbegriffen)

1 Fachboden und 1 Kleiderstange (verstellbar)



2-türig
1 Abteil breit



3-türig
1 Abteil breit - 1 Abteil schmal

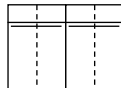

4-türig
2 Abteile breit

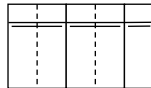

5-türig
2 Abteile breit - 1 Abteil schmal

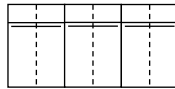

6-türig
3 Abteile breit

36-DRA-I-1	Sumpfeiche geölt	nach Wahl
36-DRA-I-20	Lack cremeweiss (RAL 9001)	nach Wahl
36-DRA-I-21	Lack seidengrau (RAL 7044)	wird nicht mehr hergestellt
36-DRA-I-25	Lack nach RAL-Farbe	wird nicht mehr hergestellt

Zusätzliche Inneneinteilungen



Artikelbeschreibung - siehe nächste Seite →



①	36-DRA-FB-1 36-DRA-FB-20/21 36-DRA-FB-25	Fachboden breit	Sumpfeiche geölt 175.-- cremeweiss 135.-- nach RAL-Farbe <i>wird nicht mehr hergestellt</i>
②	36-DRA-K-1 36-DRA-K-20/21 36-DRA-K-25	Kleiderstange breit Montage unter Fachboden, inklusive Halterungen	Sumpfeiche geölt 85.-- cremeweiss 70.-- nach RAL-Farbe <i>wird nicht mehr hergestellt</i>
③	36-DRA-SK-1 36-DRA-SK-20/21 36-DRA-SK-25 <i>Bitte auf Bestellung angeben →</i>	Innenkorpus mit 3 Schubladen inkl. Abdeckung, H 66 cm Griffe in Eisen vernickelt oder schwarz patiniert, mit Auszugmechanik	Sumpfeiche geölt 1'045.-- cremeweiss 825.-- nach RAL-Farbe <i>wird nicht mehr hergestellt</i>
④	36-DRA-W-1 36-DRA-W-20/21 36-DRA-W-25	Wäscheabteil H 150 cm, Querboden, Mittelwand für Fachböden	Sumpfeiche geölt 515.-- cremeweiss 390.-- nach RAL-Farbe <i>wird nicht mehr hergestellt</i>
⑤	36-DRA-W-F-1 36-DRA-W-F-20/21 36-DRA-W-F-25	Fachboden zu Wäscheabteil	Sumpfeiche geölt 90.-- cremeweiss 70.-- nach RAL-Farbe <i>wird nicht mehr hergestellt</i>
⑥	36-DRA-W-K-1 36-DRA-W-K-20/21 36-DRA-W-K-25	Kleiderstange zu Wäscheabteil Montage unter Fachboden, inklusive Halterungen	Sumpfeiche geölt 65.-- cremeweiss 50.-- nach RAL-Farbe <i>wird nicht mehr hergestellt</i>

zu Abteil schmal (3-türige und 5-türige Drehtürenschränke)

①	36-DRA-FS-1 36-DRA-FS-20/21 36-DRA-FS-25	Fachboden schmal	Sumpfeiche geölt 90.-- cremeweiss 70.-- nach RAL-Farbe <i>wird nicht mehr hergestellt</i>
②	36-DRA-KS-1 36-DRA-KS-20/21 36-DRA-KS-25	Kleiderstange schmal Montage unter Fachboden, inklusive Halterungen	Sumpfeiche geölt 65.-- cremeweiss 50.-- nach RAL-Farbe <i>wird nicht mehr hergestellt</i>

Bett Slim in den Bettbreiten: 100, 120, 140, 160 und 180 cm und Sonderbreiten-/längen

Holzarten, Oberflächen:	1 - Sumpfeiche geölt 4 - Sumpfeiche gebürstet 12 - Eiche gebrannt 14 - Sumpfeiche weiss geölt
Fertigung:	Massivholz. Bettladseitenhöhe 22 cm
Spezialanfertigung:	auf Anfrage möglich
Sumpfeiche:	Die über 100 Jahre gewachsenen Bäume haben die charakteristischen Risse und das lebendige Holzbild. Risse sind absolut normal und Merkmale der Natur.



Bett Slim

Kopfteil mit Waldkante
Schwebeoptik durch versetzten Fuss
Kopfteilhöhe variabel verstellbar
H 85 cm. *Bettrahmenhöhe 42 cm*
(*Einlegetiefe 16 cm*)

36-5098-10/12-1/14	100/120 (96/126) x 200 (208) cm	1/14	2'585.--
36-5098-14/16/18-1/14	140/160/180 (146/166/186) x 200 (208) cm	1/14	2'835.--

36-5098-10/12-4/12	100/120 (96/126) x 200 (208) cm	4/12	2'845.--
36-5098-14/16/18-4/12	140/160/180 (146/166/186) x 200 (208) cm	4/12	3'105.--

36-5098-B20

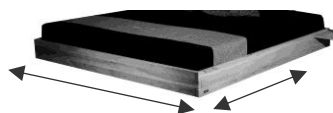

Sonder-Breite (*Sonderanfertigung*)
200 cm *mit Stützfuss*

330.--

36-5098-L21
36-5098-L22

Sonder-Länge (*Sonderanfertigung*)
210 cm
220 cm

255.--
255.--

36-5041-1/4/12//14



Nachttisch ohne Schublade
H 3 B 44 T 35 cm

1/4/12/14

180.--

36-5093-NTS-1/4/12//14



Nachttisch mit Schublade
H 20 B 47 T 35 cm
Griff Eisen schwarz patiniert

1/4/12/14

400.--

36-5066-NT-1/4/12/14



Nachttisch Aufgesteckt, verschiebbar
H 3 B 44 T 35 cm

1/4/12/14

200.--

→ **weitere passende Nachttische siehe Register 18**

Information TRAVERSEN:

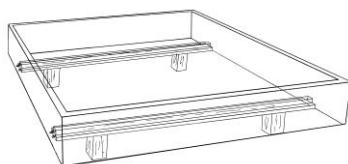

- *Querverversen* (2 Stk)
(*nicht Höhenverstellbar*)

Nachttische | Hocker

Holzarten, Oberflächen:	1 - Sumpfeiche geölt
	4 - Sumpfeiche natur gebürstet
	9 - Arve (Zirbe)
	10 - Tanne Altholz gebrannt
	12 - Eiche gebrannt
	14 - Sumpfeiche weiss geölt

Sumpfeiche: Die über 100 Jahre gewachsenen Bäume haben die charakteristischen Risse und das lebendige Holzbild. **Risse sind absolut normal und Merkmale der Natur.**

Arve (Zirbe): Die **Bewohner der Arvenregionen schätzen seit jeher die Gemütlichkeit und den Duft** dieses Holzes und sind sich der positiven Eigenschaften bewusst.

Tanne Altholz / Eiche gebrannt: Dieses Eichen- oder Tannenholz wird in zahlreichen Arbeitsschritten von Hand gebrannt, gewaschen, gebürstet und poliert. Dadurch entsteht diese antike Oberfläche.

Nachttische | Hocker

Fertigung: Massivholz
Spezialanfertigung: auf Anfrage möglich

36-5039-T-1/4/10/12/14 36-5039-T-9		Beistelltisch nieder H 38 B 46 T 45 cm	1/4/10/12/14 9	440.-- 525.--
36-5039-M-1/4/10/12/14 36-5039-M-9		Beistelltisch mittel H 45 B 46 T 45 cm	1/4/10/12/14 9	440.-- 525.--
36-5039-M-SCH-1/4/10/12/14		Schublade zu Beistelltisch mittel & nieder	1/4/10/12/14	190.--
		Glasfachboden zu Beistelltischen Sicherheitsglas, mit Holzkante	<i>wird nicht mehr hergestellt</i>	
36-5039-H-1/4/9/10/12/14		Holzfachboden zu Beistelltisch mittel und nieder <i>nur mit Nachttisch bestellbar (nicht nachrüstbar)</i>	1/4/9/10/12/14	105.--



Nachttisch mit Schublade
wird nicht mehr hergestellt





36-5040-1/4/10/12/14 36-5040N-1/4/10/12/14		Nachttisch mit Schublade Griff in Eisen schwarz patiniert (Standard) oder vernickelt	1/4/10/12/14 1/4/10/12/14	570.-- 570.--
		Glasfachboden zu Nachttisch Sicherheitsglas, mit Holzkante	<i>wird nicht mehr hergestellt</i>	
36-5040-H		Holzfachboden zu Beistelltisch mittel und nieder <i>nur mit Nachttisch bestellbar (nicht nachrüstbar)</i>	1/4/10/12/14	105.--

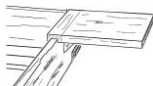

36-5041-1/4/10/12/14
36-5041-9  **Nachttisch ohne Schublade** 1/4/10/12/14 180.--
H 3 B 44 T 35 cm 9 210.--

36-5066-NT-1/14/15
36-5066-NT-9  **Nachttisch** 1/14/15 200.--
Aufgesteckt, verschiebbar 9 220.--
H 3 B 44 T 35 cm

36-5093-NTS-1/4/12/14  **Nachttisch mit Schublade** 1/4/10/12/14 400.--
H 20 B 47 T 35 cm
Griff Eisen schwarz patiniert

36-5019-NT2-1/4/14  **Kufen-Nachttisch mit Schublade** 1/4/14 690.--
Kufenfuss in Eisen schwarz patiniert
H 43 B 46 T 33 cm

36-5019-NT2-NI **Eisenteile Nickel (Kufe)** 45.--

35-3012-NT-1/4/12/14  **Nachttisch Fox** 1/4/12/14 555.--
mit Schublade
30 x 30 cm H 45 cm, Stirnholz

35-3012-H-1/4/10/12/14
35-3012-H-9  **Hocker Fox** 1/4/10/12/14 420.--
30 x 30 cm H 45 cm, 9 510.--
Stirnholz, Strickgriffe

35-3046-K-1/14  **Klotz-Hocker** 1/14 450.--
ca. H 45 cm, Massdifferenzen möglich,
rissig, Strickgriffe

 **Nachttisch mit 3 Schubladen** *wird nicht mehr hergestellt*
H 49 B 44 T 46 cm,

Nachttischlampe - Leseleuchte wirden nicht mehr hergestellt

 **Nachttischlampe** *wird nicht mehr hergestellt*
H 26 B 10 T 10 cm, Massivholz, Lampenschirm
in **Stoff hellbraun**, Eisen vernickelt, Lampenfassung E27

 **Leseleuchte lose** *wird nicht mehr angeboten*
Aluminium verchromt, 1W LED neutralweiss, Schalter
am Lampenkopf, flexibler Arm L 39 cm, Sockel Ø 6 D 3 cm

Kommoden I Herrendiener

Kommoden

Holzarten, Oberflächen:	1 - Sumpfeiche geölt
	4 - Sumpfeiche natur gebürstet
	9 - Arve (Zirbe)
	10 - Tanne Altholz gebrannt
	12 - Eiche gebrannt
	14 - Sumpfeiche weiss geölt

Fertigung: Massivholz, Balkenholz rissig

Spezialanfertigung: auf Anfrage möglich

Sumpfeiche: Die über 100 Jahre gewachsenen Bäume haben die charakteristischen Risse und das lebendige Holzbild. **Risse sind absolut normal und Merkmale der Natur.**





Arve (Zirbe): Alpine Arve (Zirbe) mit Ihren wissenschaftlich belegten positiven Eigenschaften. Bessere Schlafqualität und Raumklima, Förderung und Anregung des Wohlbefindens und Gesundheit.

Tanne Altholz / Eiche gebrannt: Dieses Eichen- oder Tannenholz wird in zahlreichen Arbeitsschritten von Hand gebrannt, gewaschen, gebürstet und poliert. Dadurch entsteht diese antike Oberfläche.

Kommode mit 3 Schubladen

Schubladenvollauszug mit Dämpfungssystem
Füsse Eisen schwarz patiniert oder vernickelt
(Bitte auf Bestellung angeben).
Alle Kommoden sind NICHT zerlegbar

Wandmontage zwingend - Kippgefahr

36-5002-1/4/14 36-5002-9 36-5002-10 36-5002-12		H 67 B 100 T 47 cm	1/4/14 2'330.--
			9 2'580.--
			10 2'335.--
			12 2'530.--
36-5006-1/4/14 36-5006-9 36-5006-10 36-5006-12		H 67 B 150 T 47 cm	1/4/14 2'950.--
		Schubladen innen geteilt	9 3'275.--
			10 2'960.--
			12 3'210.--
		H 67 B 198 T 47 cm	<i>wird nicht mehr hergestellt</i>
		Schubladen innen geteilt	
36-5002B-1/4/14 36-5002B-9 36-5002B-10 36-5002B-12		mit LED-Beleuchtung	1/4/14 2'815.--
		H 67 B 100 T 50 cm	9 3'095.--
			10 2'850.--
			12 3'045.--
36-5006B-1/4/14 36-5006B-9 36-5006B-10 36-5006B-12		H 67 B 150 T 50 cm	1/4/14 3'445.--
		Schubladen innen geteilt	9 3'815.--
			10 3'490.--
			12 3'750.--

Fortsetzung siehe nächste Seite →



36-5007-1/4/14
36-5007-9
36-5007-10
36-5007-12



Kommode mit 5 Schubladen
Schubladenvollauszug mit
Dämpfungssystem, grosse Schubladen innen geteilt
H 91 B 150 T 47 cm
Füsse Eisen schwarz patiniert oder vernickelt
(Bitte auf Bestellung angeben).
Wandmontage zwingend - Kippgefahr

1/4/14 3'370.--
9 3'730.--
10 3'445.--
12 3'675.--

36-5007B-1/4/14
36-5007B-9
36-5007B-10
36-5007B-12



mit LED-Beleuchtung
H 91 B 150 T 47 cm
Füsse in Eisen schwarz patiniert oder vernickelt. (Bitte auf Bestellung angeben)
Wandmontage zwingend - Kippgefahr

1/4/14 3'960.--
9 4'285.--
10 3'990.--
12 4'235.--

Kommode "Parpan"

wird nicht mehr hergestellt

36-5012-1/4/14



Kommode mit 8 Schubladen
H 85 B 130 T 50 cm

1/4/14 4'250.--

Griffe in Eisen schwarz patiniert oder vernickelt. (Bitte auf Bestellung angeben)



Kommode mit 6 Schubladen *wird nicht mehr hergestellt*

Herrendiener

Holzart, Oberfläche:

1 - Sumpfeiche geölt
14 - Sumpfeiche weiss geölt

Fertigung:
Spezialanfertigung:

Massivholz, Balkenholz mit Rissen, Eisen schwarz patiniert
auf Anfrage möglich

Sumpfeiche:

Die über 100 Jahre gewachsenen Bäume haben die charakteristischen Risse und das lebendige Holzbild. **Risse sind absolut normal und Merkmale der Natur.**



Herrendiener
mit Ablagefach

wird nicht mehr hergestellt



Herrendiener
mit Ablagefach

wird nicht mehr hergestellt

12-132-1/14



Herrendiener
H 111 B 47 T 30 cm (Sockel 25 x 25 cm)

1/14 775.--

Kerzenständer I Spiegel

Lampen werden nicht mehr hergestellt

Holzart, Oberfläche: **Antike Eichenbalken** gebürstet
Fertigung: Massivholz, Fuss in Eisen schwarz patiniert, Lampenschirm in Stoff schwarz, Lampenfassung E27, ohne Leuchtmittel.
Spezialanfertigung: auf Anfrage möglich
Antike Eichenbalken: 100 bis 150 jährige antike Eichenbalken, welche die Spuren der Jahrhunderte tragen. **Massdifferenzen, Rissbildung und Antikmerkmale sind normal.**



Stehlampe hoch *wird nicht mehr hergestellt*

ca. H 160 cm, B 40 cm

Stehlampe tief *wird nicht mehr hergestellt*

ca. H 110 cm, B 40 cm

Hockerlampe *wird nicht mehr hergestellt*

ca. H 40 cm, ca. B 53 cm

Wandlampe *wird nicht mehr hergestellt*

ca. H 70-80 cm, B 40 cm

Holzarten, Oberflächen:

- 1 - **Sumpfeiche** geölt
- 9 - **Arve (Zirbe)**
- 10 - **Tanne Altholz** gebrannt
- 14 - **Sumpfeiche** weiss geölt

Fertigung: Massivholz, Eisenteile vernickelt, Lampenfassung E27, LED-Filament Glühbirnen
Spezialanfertigung: auf Anfrage möglich

Sumpfeiche: Die über 100 Jahre gewachsenen Bäume haben die charakteristischen Risse und das lebendige Holzbild. **Risse sind absolut normal und Merkmale der Natur.**

Tanne Altholz gebrannt: Dieses Tannenholz wird in zahlreichen Arbeitsschritten von Hand gebrannt, gewaschen, gebürstet und poliert. Dadurch entsteht diese antike Oberfläche.

Arve (Zirbe): Alpine Arve (Zirbe) mit Ihren wissenschaftlich belegten positiven Eigenschaften. Bessere Schlafqualität und Raumklima, Förderung und Anregung des Wohlbefindens und Gesundheit.



Montana Stehlampe *wird nicht mehr hergestellt*

H 142 B 39 cm

Nachttischlampe - Leseleuchte

Spezialanfertigung: auf Anfrage möglich



Nachttischlampe *wird nicht mehr hergestellt*

H 26 B 10 T 10 cm, Massivholz, Lampenschirm in **Stoff hellbraun**, Eisen vernickelt, Lampenfassung E27 ohne Leuchtmittel.



Leseleuchte lose *wird nicht mehr hergestellt*

Aluminium verchromt, 1W LED neutralweiss, Schalter am Lampenkopf, flexibler Arm L 39 cm, Sockel Ø 6 D 3 cm

Holzarten, Oberflächen: **4 - Sumpfeiche natur gebürstet** (ausgesuchte Sumpfeiche-Balken)

Fertigung: Massivholz, Eisenteile schwarz patiniert, Lampenfassung E27
Spezialanfertigung: auf Anfrage möglich

Sumpfeiche: Die über 100 Jahre gewachsenen Bäume haben die charakteristischen Risse und das lebendige Holzbild. **Risse sind absolut normal und Merkmale der Natur.**

Tanne Altholz gebrannt: Dieses Tannenholz wird in zahlreichen Arbeitsschritten von Hand gebrannt, gewaschen, gebürstet und poliert. Dadurch entsteht diese antike Oberfläche.

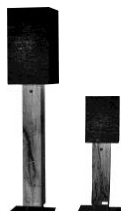

**Stehlampe hoch
mit 1 Schirm**
ca. H 168 cm, B 30 T 30 cm

wird nicht mehr hergestellt

**Stehlampe tief
mit 1 Schirm**
ca. H 98 cm, B 25 T 25 cm

wird nicht mehr hergestellt

Kerzenständer

Holzart, Oberfläche: **1 - Sumpfeiche** geölt
14 - Sumpfeiche weiss geölt

Fertigung: Massivholz, rissig, Eisen schwarz patiniert
Spezialanfertigung: auf Anfrage möglich

Sumpfeiche: Die über 100 Jahre gewachsenen Bäume haben die charakteristischen Risse und das lebendige Holzbild. **Risse sind absolut normal und Merkmale der Natur.**

79-14200-SU-40-1/14
79-14200-SU-60-1/14
79-14200-SU-80-1/14
79-14200-SU-110-1/14



H 40 cm ca. 13 x 13 cm
H 60 cm ca. 13 x 13 cm
H 80 cm ca. 13 x 13 cm
H 110 cm ca. 13 x 13 cm

1/14 300.--
1/14 330.--
1/14 375.--
1/14 450.--

Holzart, Oberfläche: **Arve (Zirbe)**

Fertigung: Massivholz, Eisen schwarz patiniert
Spezialanfertigung: auf Anfrage möglich

Arve (Zirbe): Alpine Arve (Zirbe) mit Ihren wissenschaftlich belegten positiven Eigenschaften. Bessere Schlafqualität und Raumklima, Förderung und Anregung des Wohlbefindens und Gesundheit.



H 40 cm
H 60 cm
H 80 cm
H 110 cm

wird nicht mehr hergestellt
wird nicht mehr hergestellt
wird nicht mehr hergestellt
wird nicht mehr hergestellt

Spiegel

Holzarten, Oberflächen:	1 - Sumpfeiche geölt
	4 - Sumpfeiche natur gebürstet
	9 - Arve (Zirbe)
	10 - Tanne Altholz gebrannt
	12 - Eiche gebrannt
	14 - Sumpfeiche weiss geölt
	EA - Eiche antik Balkenschnitt gebürstet

Fertigung: Massivholz, Spiegel klar, **Aufhängung vertikal oder horizontal möglich**, Rahmenbreite 11 cm

Spezialanfertigung: auf Anfrage möglich

Sumpfeiche: Die über 100 Jahre gewachsenen Bäume haben die charakteristischen Risse und das lebendige Holzbild. **Risse sind absolut normal und Merkmale der Natur.**

Tanne Altholz gebrannt: Dieses Tannenholz wird in zahlreichen Arbeitsschritten von Hand gebrannt, gewaschen, gebürstet und poliert. Dadurch entsteht diese antike Oberfläche.

Arve (Zirbe): Alpine Arve (Zirbe) mit Ihren wissenschaftlich belegten positiven Eigenschaften. Bessere Schlafqualität und Raumklima, Förderung und Anregung des Wohlbefindens und Gesundheit.

Eiche gebrannt: Dieses Eichenholz wird in zahlreichen Arbeitsschritten von Hand gebrannt, gewaschen, gebürstet und poliert. Dadurch entsteht diese antike Oberfläche.

Eiche antik - Balkenschnitt: Der äussere, verwitterte Teil der 100 bis 150 jährigen antiken Eichenbalken. Er trägt die Spuren der Jahrhunderte. **Massdifferenzen, Rissbildung und Antikmerkmale sind normal.**



Spiegel 80 x 65 cm

wird nicht mehr hergestellt

12-8200-1/4/10/12/14
12-8200-9
12-8200-EA



Spiegel 120 x 65 cm

1/4/10/12/14	575.--
9	630.--
EA	810.--

12-8202-1/4/10/12/14
12-8202-9
12-8202-EA



Spiegel 170 x 65 cm

1/4/10/12/14	755.--
9	825.--
EA	1'050.--

